

SPLIT-TYPE AIR CONDITIONERS **INDOOR UNIT**

MSZ-LN18VG2W MSZ-LN25VG2W MSZ-LN35VG2W MSZ-LN50VG2W
MSZ-LN18VG2V MSZ-LN25VG2V MSZ-LN35VG2V MSZ-LN50VG2V
MSZ-LN18VG2R MSZ-LN25VG2R MSZ-LN35VG2R MSZ-LN50VG2R
MSZ-LN18VG2B MSZ-LN25VG2B MSZ-LN35VG2B MSZ-LN50VG2B



OPERATING INSTRUCTIONS

BETJENINGSVEJLEDNING

BRUKSANVISNING

BRUKSANVISNING

KÄYTTÖOHJEET

KASUTUSJUHEND

LIETOŠANAS INSTRUKCIJAS

NAUDOJIMO INSTRUKCIJA

English

Dansk

Svenska

Norsk

Suomi

Eesti

Latviski

Lietuviškai





INNEHÅLL

■ SÄKERHETSFÖRESKRIFTER	1
■ KASSERING	3
■ DELARNAS NAMN	4
■ FÖRBEREDELSE FÖRE ANVÄNDNING	5
■ ANVÄNDA I-SEE	6
■ VAL AV DRIFTLÄGEN	7
■ FLÄKTHASTIGHET OCH JUSTERING AV LUFTFLÖDETS RIKTNING	8
■ LÄGET AIRFLOW CONTROL	9
■ FRÅNVAROAVKÄNNING	9
■ I-SAVE-DRIFT	10
■ DRIFTLÄGE CIRCULATOR	10
■ DRIFTLÄGE NIGHT MODE	11
■ DRIFTLÄGE AIR PURIFYING	11
■ ANVÄNDA LÄGET POWERFUL	12
■ TIMERFUNKTION (ON/OFF TIMER)	12
■ ANVÄNDA VECKOTIMERN	13
■ RENGÖRING	14
■ INSTALLATION AV Wi-Fi-GRÄNSSNITT	15
■ NÄR DU TROR ATT DET HAR UPPSTÅTT PROBLEMV	16
■ NÖDDRIFT	18
■ NÄR LUFTKONDITIONERINGEN INTE SKA ANVÄNDAS UNDER LÄNGRE TID	18
■ AUTOMATISK OMSTARTNINGSFUNKTION	18
■ INSTALLATIONSPLATS OCH ELARBETE	18
■ SPECIFIKATIONER	19

SV



SÄKERHETSFÖRESKRIFTER

Förklaring till de symboler som visas på inomhus- och/eller utomhusenheten











	VARNING (Brandrisk)	Den här enheten använder ett brandfarligt köldmedium. Om köldmediet läcker ut och kommer i kontakt med eld eller uppvärmningskomponenterna kommer det att bildas en farlig gas och brandrisk föreligger.
		Läs BRUKSANVISNINGEN noggrant innan användning.
		Servicepersonal måste läsa BRUKSANVISNINGEN och INSTALLATIONSMANUALEN noggrant innan användning.
		Mer information finns i BRUKSANVISNINGEN, INSTALLATIONSMANUALEN och liknande.



- Eftersom denna produkt innehåller rörliga delar och delar som kan förorsaka elektriska stötar, bör du läsa "Säkerhetsföreskrifter" innan du tar produkten i bruk.
- Eftersom de punkter med varningar som behandlas här är viktiga för säkerheten, bör du se till att du följer dem till punkt och pricka.
- När du har läst igenom denna handbok, förvara den lättåtkomlig tillsammans med installationshandboken så att du lätt har tillgång till dem som referens.

Varningsmärken och deras betydelse

-  **VARNING:** Felaktig hantering kan mycket lätt förorsaka allvarig fara såsom dödsfall, allvarlig kroppsskada etc.
-  **FÖRSIKTIGHET:** Felaktig hantering kan, beroende på omständigheterna, förorsaka allvarig fara.

Symbolerna som används i denna handbok och deras betydelse

-  : Gör ej.
-  : Följ instruktionerna.
-  : Stick inte in fingrar, pinnar etc.
-  : Stå inte på inomhus/utomhusenheterna och placera ingenting på dem.
-  : Fara för elektrisk stöt. Var försiktig.
-  : Se till att du drar ut nätsladden ur vägguttaget.
-  : Var noga med att stänga av strömmen.
-  : Brandrisk.
-  : Stänk aldrig vatten på enheten.
-  : Följ instruktionerna.

 VARNING	
	Anslut inte elkabeln till en skarvpunkt, använd en förlängningssladd eller anslut flera enheter till ett vägguttag.
	• Detta kan orsaka överhettning, brand eller elektriska stötar.
	Se till att elkontakten inte är smutsig och sätt in den ordentligt i uttaget.
	• En smutsig kontakt kan orsaka brand eller elektriska stötar.
	Bunta inte ihop, dra, skada eller modifiera elkabeln och utsätt den inte för värme eller tunga föremål.
	• Detta kan orsaka brand eller elektriska stötar.

	Slå inte FRÅN/TILL strömbrytaren och dra inte ut/sätt inte i nätsladden ur/i vägguttaget medan aggregatet är i drift.
	• Detta kan ge upphov till gnistor som kan orsaka brand.
	• När inomhusenheten har stängts AV med fjärrkontrollen, se till att slå FRÅN strömbrytaren eller dra ur elkontakten.
	Utsätt inte kroppen för kallt, direkt luftdrag under lång tid.
	• Detta kan vara skadligt för hälsan.

SÄKERHETSFÖRESKRIFTER

	<p>Enheten får inte installeras, flyttas, tas isär, ändras eller repareras av användaren.</p> <ul style="list-style-type: none"> En felaktigt hanterad luftkonditionering kan orsaka brand, elektriska stötar, skador, vattenläckor osv. Kontakta återförsäljaren. Om nätsladden är skadad, måste den för undvikande av fara bytas ut av tillverkaren eller av auktoriserad servicepersonal. <p>Vid installation, flytt eller service av enheten, säkerställ att inget annat ämne än det specificerade köldmediet (R32) kommer in i kylledningarna.</p> <ul style="list-style-type: none"> Närvaron av en främmande substans som t.ex. luft kan orsaka en onormal tryckökning och leda till explosion eller skador. Användning av något annat köldmedium är det som anges för systemet kan ge upphov till mekanisk skada, fel i systemet eller att systemet slutar fungera. I värsta fall kan de leda till allvarliga problem med att säkerställa produktens säkerhet. <p>Enheten får inte användas av personer (inklusive barn) med fysiska, sensoriska eller mentala funktionshinder eller personer som saknar vana och kunskaper om de inte övervakas av en ansvarig eller instrueras hur enheten används.</p> <p>Barn bör hållas under uppsyn så att de inte leker med enheten.</p>
	<p>Stick inte in fingrar, pinnar eller andra föremål i luftintag/luftutblås.</p> <ul style="list-style-type: none"> Det kan orsaka skador eftersom fläkten roterar inuti med höga hastigheter under drift.
	<p>Vid onormala omständigheter (exempelvis om det luktar rök), stoppa luftkonditioneringen och dra ut kontakten eller slå FRÅN strömbrytaren.</p> <ul style="list-style-type: none"> Fortsatt drift vid onormala omständigheter kan ge upphov till funktionsstörning, brand eller elektriska stötar. Kontakta din återförsäljare om detta inträffar.
	<p>Om luftkonditioneringen varken kylar eller värmer kan det bero på att köldmediet läcker. Ta enheten ur drift, ventilera rummet och kontakta återförsäljaren om köldmedieläckage upptäcks. Om reparationen omfattar påfyllning av köldmedium, fråga serviceteknikern efter ytterligare information.</p> <ul style="list-style-type: none"> Det köldmedium som används i luftkonditioneringen är ofarligt. I normala fall läcker det inte ut. Men om köldmediet läcker ut och kommer i kontakt med eld eller uppvärmningskomponenter som t.ex. en fläktförvärmare, fotogenkamin eller spis kommer det att bildas en farlig gas och brandrisk föreligger.
	<p>Försök aldrig tvätta inomhusenhetens insida. Kontakta återförsäljaren om enhetens insida behöver rengöras.</p> <ul style="list-style-type: none"> Olämpliga rengöringsmedel kan orsaka skador på plastmaterialen inuti enheten vilket kan leda till vattenläckor. Drifffel, rök eller brand uppstår om rengöringsmedel kommer i kontakt med de elektriska delarna eller motorn. Utrustningen ska förvaras i ett rum utan antändningskällor (till exempel: öppen eld eller gasanordningar/elektriska värmeanordningar som är i kontinuerlig drift). Var uppmärksam på att köldmediet kan vara luktfritt. Försök inte accelerera avfrostningsförloppet eller rengöra utrustningen på något annat sätt än de som rekommenderas av tillverkaren. Får inte punkteras eller brännas.
	<p>Inomhusenheten måste installeras i rum med golvytymme som är större än det angivna minimivärdet. Rådfråga din återförsäljare.</p> <p>Om inomhusenheten är ansluten till en utomhusenhet av multityp med R32-köldmedium ska du kontakta återförsäljaren angående den angivna golvytan.</p>
	<p>Apparaten får endast användas av experter och utbildade användare i butiker, inom lätt industri och lantbruk, eller för kommersiellt bruk av icke-specialister.</p> <p>Rör inte vid luftreningsenheten i den övre delen av inomhusenheten under drift.</p>
⚠ FÖRSIKTIGHET	
	<p>Vidrör inte luftintaget eller inomhus/utomhusenhetens aluminiumflänsar.</p> <ul style="list-style-type: none"> Det kan orsaka personskador. <p>Använd inte insektsmedel eller antändbara gaser på enheten.</p> <ul style="list-style-type: none"> Detta kan förorsaka brand eller leda till att enheten deformeras. <p>Utsätt varken husdjur eller krukväxter för direkt luftdrag.</p> <ul style="list-style-type: none"> Detta kan skada både husdjur och växter. <p>Placera ej andra elektriska apparater eller möbler under inomhus-/utomhusenheten.</p> <ul style="list-style-type: none"> Vatten kan droppa ner från enheten och kan orsaka fel eller skador. <p>Låt aldrig enheten stå på ett stativ som är skadat.</p> <ul style="list-style-type: none"> Enheten kan falla och orsaka skada. <p>Stå inte på en ostadig pall när enheten ska sättas igång eller rengöras.</p> <ul style="list-style-type: none"> Du kan skadas om du ramlar. <p>Dra aldrig i nätsladden.</p> <ul style="list-style-type: none"> Det kan leda till att en del av ledaren går sönder vilket i sin tur kan resultera i överhettning eller brand.

	<p>Försök aldrig att ladda eller ta isär ett batteri, och kasta det aldrig på elden.</p> <ul style="list-style-type: none"> Det kan leda till batteriläckage, brand eller explosion. <p>Använd inte enheten i mer än 4 timmar när luftfuktigheten är hög (80 % relativ luftfuktighet eller mer) och/eller när fönster eller dörrar är öppna.</p> <ul style="list-style-type: none"> Det kan göra att kondensvatten i luftkonditioneringen börjar droppa vilket kan blöta ned och förstöra möbler. Vattenkondensering i luftkonditioneringen kan bidra till att svamp bildas, t.ex. mögelsvamp. <p>Använd inte enheten för specialändamål som t.ex. förvaringsplats för mat, djur, växter, precisionsutrustning eller konstföremål.</p> <ul style="list-style-type: none"> Detta kan både orsaka kvalitetsförsämring och skada djur och växter. <p>Utsätt inte förbränningsapparater för direkt luftflöde.</p> <ul style="list-style-type: none"> Det kan ge upphov till ofullständig förbränning. <p>Stoppa aldrig batterier i munnen, de kan sväljas av misstag.</p> <ul style="list-style-type: none"> Om ett batteri sväljs kan det leda till kvävning och/eller förgiftning.
	<p>Innan enheten rengörs, stäng AV den och dra ut elkontakten eller slå FRÅN strömbrytaren.</p> <ul style="list-style-type: none"> Det kan orsaka skador eftersom fläkten roterar inuti med höga hastigheter under drift. <p>Om enheten kommer att stå oanvänd under en lång tid, dra ut elkontakten eller slå FRÅN strömbrytaren.</p> <ul style="list-style-type: none"> Enheten kan samlas på sig smuts som kan orsaka överhettning eller brand. <p>Byt fjärrkontrollens batterier mot nya av samma typ.</p> <ul style="list-style-type: none"> Om ett gammalt batteri används tillsammans med ett nytt kan det uppstå överhettning, läckage eller explosion. <p>Om du får batterivätska på hud eller kläder ska det tvättas bort med rent vatten.</p> <ul style="list-style-type: none"> Om batterivätska kommer i kontakt med dina ögon, skölj ögonen noga med rent vatten och sök genast vård. <p>Se till att lokalen är välventilerad när enheten används tillsammans med en förbränningsapparat.</p> <ul style="list-style-type: none"> Otillräcklig ventilation kan ge upphov till syrebrist. <p>Slå FRÅN strömbrytaren när åskan går och det finns risk för blixtnedslag.</p> <ul style="list-style-type: none"> Om åskan slår ner kan enheten förstöras. <p>När luftkonditioneringen har använts i flera säsonger ska, utöver normal rengöring, också inspektion och underhåll utföras.</p> <ul style="list-style-type: none"> Smuts eller damm i enheten kan orsaka en obehaglig lukt, bidra till att svamp bildas, t.ex. mögelsvamp, eller tappa igen avloppet. Detta kan leda till att vatten börjar läcka från inomhusenheten. Kontakta återförsäljaren för inspektion och underhåll eftersom det krävs specialkunskaper.
	<p>Rör aldrig vid kontakterna med våta händer.</p> <ul style="list-style-type: none"> Det kan orsaka elektriska stötar. <p>Rengör inte luftkonditioneringen med vatten. Ställ inte heller ett föremål som innehåller vatten, som t.ex. en blomvas, ovanpå den.</p> <ul style="list-style-type: none"> Detta kan orsaka brand eller elektriska stötar.
	<p>Trampa inte på eller ställ något föremål ovanpå utomhusenheten.</p> <ul style="list-style-type: none"> Det kan orsaka skador om du eller föremålet faller.





⚠ VIKTIGT

Smutsiga filter orsakar kondensation i luftkonditioneringen som bidrar till att svamp bildas, t.ex. mögelsvamp. Luftfiltren bör därför rengöras varannan vecka.

Kontrollera att de horisontala lamellerna är i stängt läge innan enheten startas. Om enheten startas när de horisontala lamellerna är i öppet läge kanske de inte återgår till rätt läge.







SÄKERHETSFÖRESKRIFTER

För installation

 VARNING	
	<p>Kontakta återförsäljaren för montering av luftkonditioneringen.</p> <ul style="list-style-type: none"> Den bör inte monteras av användaren eftersom monteringen kräver specialkunskaper. En felaktigt monterad luftkonditionering kan orsaka läckage, brand eller elektriska stötår.
	<p>Använd avsedd strömförsörjning till luftkonditioneringen.</p> <ul style="list-style-type: none"> En icke avsedd strömförsörjning kan ge upphov till överhettning eller brand.
	<p>Installera ej enheten på platser där brandfarlig gas kan läcka ut.</p> <ul style="list-style-type: none"> Om ett gasläckage uppstår och gas ansamlas kring enheten, kan detta ge upphov till en explosion.
	<p>Jorda enheten korrekt.</p> <ul style="list-style-type: none"> Anslut inte jordledningen till gas- eller vattenledningar, åskledare eller telefonens jordledning. Felaktig jordning kan orsaka elektriska stötår.
 FÖRSIKTIGHET	
	<p>Beroende på var luftkonditioneringen är placerad (exempelvis i områden med hög luftfuktighet) kan du behöva installera en jordfelsbrytare.</p> <ul style="list-style-type: none"> Om en jordfelsbrytare inte installeras, kan detta ge upphov till elektriska stötår. <p>Se till att dräneringsvattnet rinner ut ordentligt.</p> <ul style="list-style-type: none"> Om tömningsvägen är felaktig kan vatten droppa ner från inomhus/ utomhusenheten, och våta ner och förstöra möbler.

Vid onormala förhållanden
 Stoppa genast driften av luftkonditioneringen och kontakta din återförsäljare.

För Wi-Fi-gränssnitt

 VARNING	
(Felaktig hantering kan få allvarliga påföljder, däribland allvarlig personskada eller dödsfall.)	
	<p>Apparaten kan användas av barn från 8 år och uppåt och av personer med fysiska, sensoriska eller mentala funktionshinder eller personer som saknar vana och kunskaper om det sker under överinseende eller om de instruerats i hur apparaten används på ett säkert sätt och har förstått de risker som detta bruk medför.</p> <p>Barn får inte leka med apparaten. Rengöring och användarunderhåll får inte utföras av barn om de inte hålls under uppsikt.</p> <p>Använd inte Wi-Fi-gränssnittet nära elektrisk medicinsk utrustning eller personer som har någon medicinsk apparat, som t.ex. en pacemaker eller en ICD (implanterbar defibrillator).</p> <ul style="list-style-type: none"> Det kan resultera i en olycka pga. funktionsstörningar i den medicinska utrustningen eller apparaten. <p>Installera inte Wi-Fi-gränssnittet nära automatiska styrenheter som automatiska dörrar eller brandlarm.</p> <ul style="list-style-type: none"> Det kan resultera i olyckor pga. funktionsstörningar.
	<p>Vidrör inte Wi-Fi-gränssnittet med våta händer.</p> <ul style="list-style-type: none"> Det kan orsaka skada på enheten, elstötår eller brand.
	<p>Stänk inte vatten på Wi-Fi-gränssnittet och använd det inte i ett badrum.</p> <ul style="list-style-type: none"> Det kan orsaka skada på enheten, elstötår eller brand.
	<p>Om Wi-Fi-gränssnittet tappas, eller hållaren eller kabeln skadas, ska du dra ur nätsladden eller slå FRÅN strömbrytaren.</p> <ul style="list-style-type: none"> Det kan orsaka brand eller elektriska stötår. Kontakta din återförsäljare om detta inträffar.
 FÖRSIKTIGHET	
(Felaktig hantering kan få påföljder, däribland personskada eller skada på byggnaden.)	
	<p>Kliv inte på en instabil köksstege för att ställa in eller rengöra Wi-Fi-gränssnittet.</p> <ul style="list-style-type: none"> Du kan skadas om du ramlar. <p>Använd inte Wi-Fi-gränssnittet nära andra trådlösa enheter, mikro-vågsugnar, bärbara telefoner, eller telefexmaskiner.</p> <ul style="list-style-type: none"> Det kan orsaka funktionsstörningar.

KASSERING



Fig. 1

När du vill göra dig av med denna produkt – kontakta återförsäljaren.

Obs:

Denna symbolmärkning gäller bara i EU-länder. Denna symbol är i enlighet med direktiv 2012/19/EU artikel 14, Information till användarna, och bilaga IX, och/eller direktiv 2006/66/EG artikel 20, Information till slutanvändarna, och bilaga II.

Denna produkt från MITSUBISHI ELECTRIC är designad och tillverkad av material och komponenter med hög kvalitet som kan återvinnas och/eller återanvändas. Denna symbol betyder att förbrukade elektriska och elektroniska produkter, batterier och ackumulatörer skall sorteras och hanteras separat från hushållsavfall. Om det finns en kemisk beteckning tryckt under symbolen (Fig. 1) betyder det att batteriet eller ackumulatören innehåller en tungmetall med en viss koncentration. Detta anges på följande sätt:

Hg: kvicksilver (0,0005%), Cd: kadmium (0,002%), Pb: bly (0,004%)
 Inom den Europeiska Unionen finns det separata insamlingsystem för begagnade elektriska och elektroniska produkter, batterier och ackumulatörer. Var vänlig lämna denna produkt, batterier och ackumulatörer hos din lokala motagningsstation för avfall och återvinning. Var snäll och hjälp oss att bevara miljön vi lever i!

Inomhusenhet

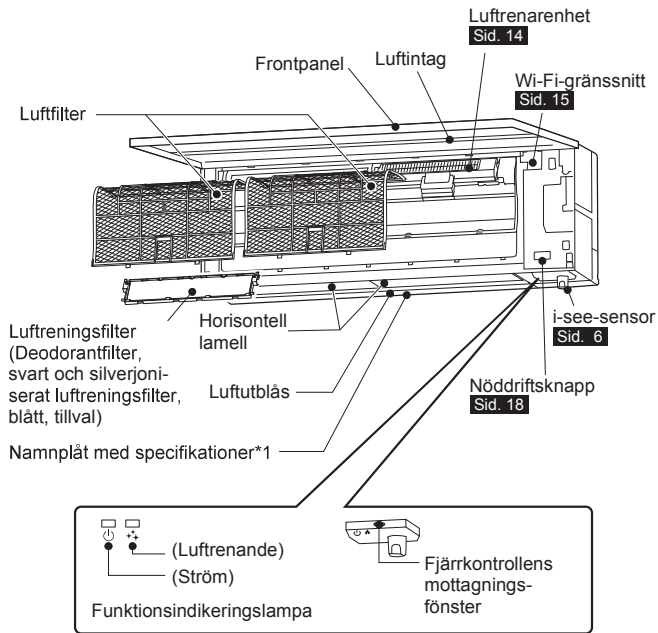

Utomhusenhet

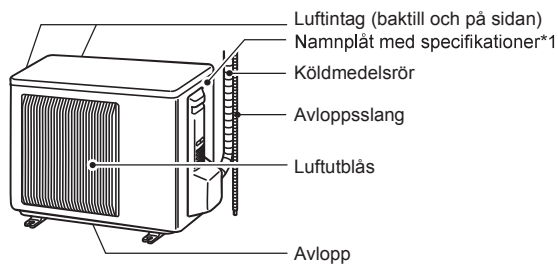

Utomhusenheternas utseende kan variera.

*1 År och månad för tillverkningen anges på namnplåten med specifikationer.

Fjärrkontroll

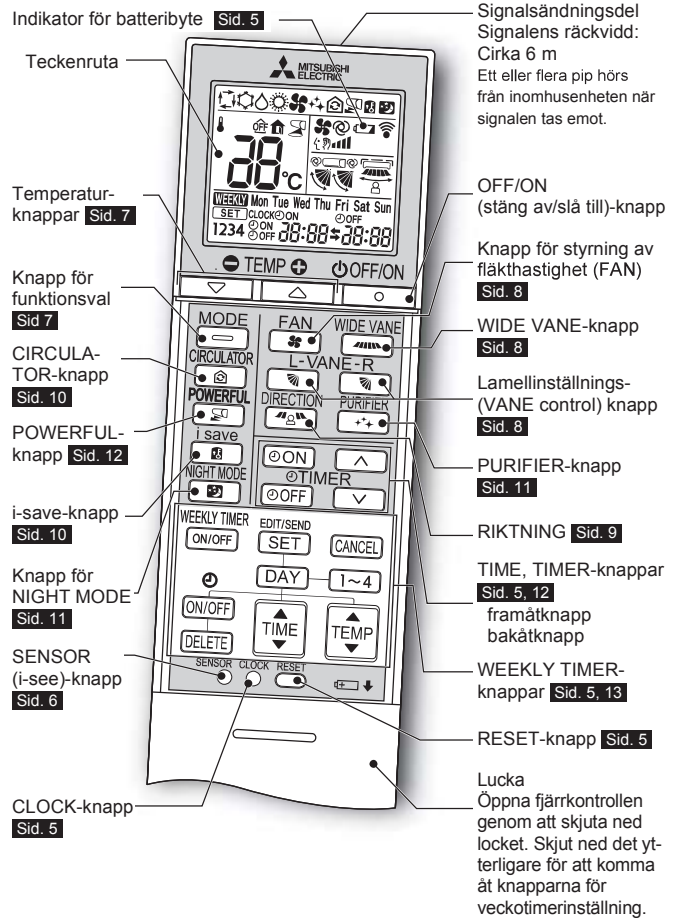

Fjärrkontroll

Placera fjärrkontrollen nära enheten när den inte används.

Använd bara fjärrkontrollen som medföljer enheten.

Använd inte några andra fjärrkontroller. Om 2 eller fler inomhusenheter installeras i närheten av varandra kanske den inomhusenhet som du inte avser att köra svarar på fjärrkontrollens kommandon.

FÖRBEREDELSE FÖRE ANVÄNDNING

Före användning: Sätt i väggkontakten och/eller vrid på huvudströmbrytaren.

Montera fjärrkontrollens batterier

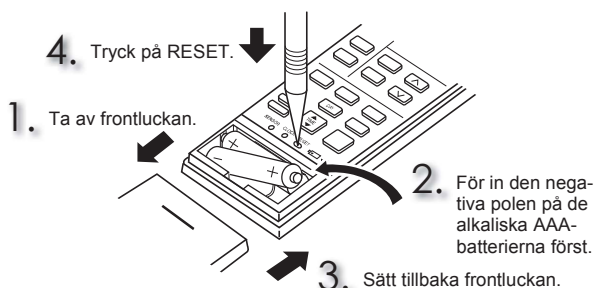

Obs:

- Se till att batteriernas polaritet är korrekt.
- Använd inte manganbatterier eller batterier som läcker. Det kan leda till fel på fjärrkontrollen.
- Använd inte återuppladdningsbara batterier.
- Indikatorn för batteribyte tänds när batteriet håller på att ta slut. Fjärrkontrollen slutar fungera inom 7 dagar efter det att indikatorn tänds.
- Byt ut alla batterier mot nya av samma typ.
- Batterierna kan användas i ca. 1 år. Men om batteriernas hållbarhetstid har gått ut håller de inte lika länge.
- Tryck försiktigt på RESET med ett långsmalt föremål. Om du inte trycker på RESET, kan det hända att fjärrkontrollen inte fungerar på rätt sätt.

Ställ in aktuellt klockslag

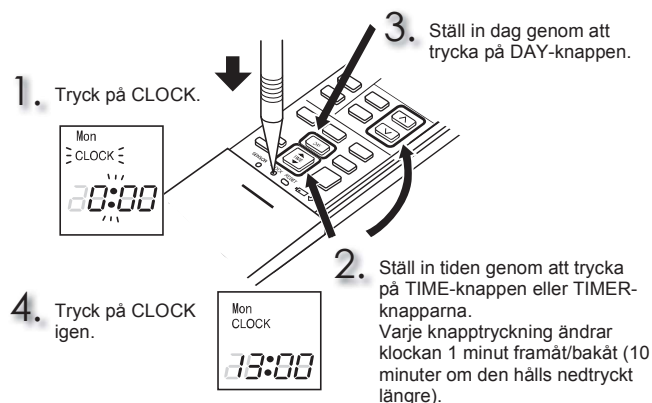

Obs:

- Tryck försiktigt på CLOCK med ett långsmalt föremål.

Obs:

Så här används fjärrkontrollen med en särskild inomhusenhet
 Högst 4 inomhusenheter med trådlös fjärrkontroll kan användas i ett rum. Ge varje fjärrkontroll det nummer som överensstämmer med respektive inomhusenhets nummer för att hantera inomhusenheterna individuellt med fjärrkontrollerna. Den här inställningen går endast att göra när alla villkor nedan uppfylls:

- Fjärrkontrollen är avstängd (OFF).

- (1) Håll nere [1~4]-knappen på fjärrkontrollen i 2 sekunder för att komma till parkopplingsläget.
- (2) Tryck på [1~4]-knappen igen för att ge varje fjärrkontroll ett nummer. Varje gång du trycker på [1~4]-knappen stiger siffran i följande ordning: 1 → 2 → 3 → 4.
- (3) Tryck på knappen [EDIT/SEND SET] för att slutföra inställningen av parkoppling. När du har vridit TILL strömbrytaren kommer den fjärrkontroll som först skickar en signal till inomhusenheten att bli fjärrkontrollen som styr den. När det är inställt kommer inomhusenheten endast att svara på signaler från den tilldelade fjärrkontrollen.

Ställa in installationsplats

Kom ihåg att ställa in fjärrkontrollen efter inomhusenhetens installationsplats.

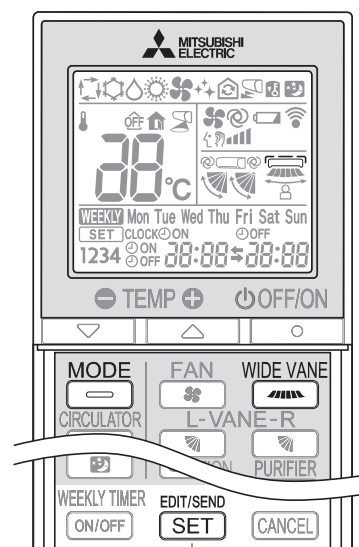

Installationsplats:

- Vänster: Avstånd till objekt (vägg, skåp osv.) är högst 50 cm till vänster
- Mitten: Avstånd till objekt (vägg, skåp osv.) är minst 50 cm till vänster och till höger
- Höger: Avstånd till objekt (vägg, skåp osv.) är högst 50 cm till höger

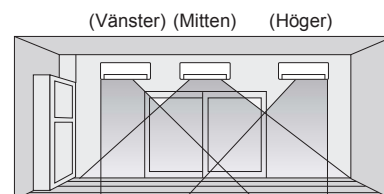

Plats	Vänster	Mitten	Höger
Fjärrkontrollens display			

1 Öppna läget för positionsinställning genom att hålla **WIDE VANE** intryckt på fjärrkontrollen i 2 sekunder.

2 Välj målposition för installationen genom att trycka på **WIDE VANE**.
 (För varje tryck på **WIDE VANE** visas positionerna i ordningen:)



3 Tryck på **EDIT/SEND SET** för att slutföra positionsinställningen.

Obs:

- Installationsplatsen kan bara ställas in när följande krav uppfylls:
- Fjärrkontrollen är avstängd.
 - Veckotimern är inte inställd.
 - Veckotimern redigeras inte.

ANVÄNDA I-SEE

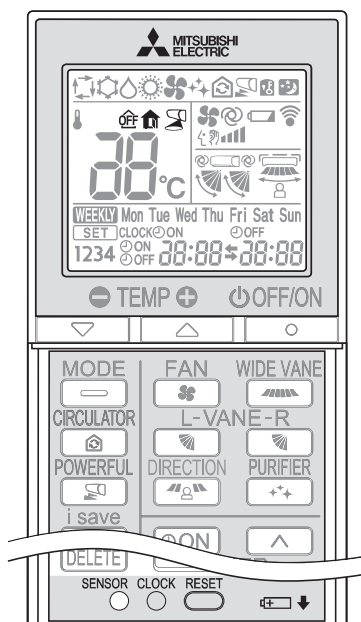

Rumstemperaturen styrs baserat på en rimlig temperatur i läget i-see.

1 Tryck på  i läget COOL, DRY, HEAT eller AUTO när du vill aktivera läget i-see.

- Tryck försiktigt med ett smalt föremål.
-  tänds. (Visningsdel för drift)
- Standardinställningen är "aktiv".

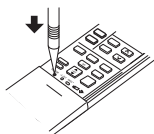

2 Tryck flera gånger på  för att inaktivera i-see-kontrolläget.

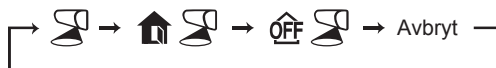

Obs:

Avkänna människor

- När luftkonditioneringen startar, analyserar i-see-sensorn temperaturen i rummet genom att rotera medurs och moturs.
- Sedan avkänner den människornas rörelser med hjälp av värmesignaturer.



Avkänningsområde

i-see-sensorn analyserar inte temperaturen på följande platser.

- Väggen där luftkonditioneringen är monterad
- Punkten under luftkonditioneringen
- Där det finns föremål (till exempel möbler) mellan platsen och luftkonditioneringen

Den kanske inte kan avkänna människor och föremål under följande förhållanden

- När temperaturen på golvet och väggen är hög (till exempel när luftkonditioneringen går igång på sommaren)
- När en person är insvept i ett täcke eller bär tjocka kläder
- När det finns föremål vars temperatur snabbt förändras på kort tid
- När fönster och dörrar är små eller långt borta från luftkonditioneringen
- När sensorn inte kan avkänna värmekällan, till exempel små barn eller husdjur
- När golvvärme eller en elektrisk matta används
- När personerna inte rör sig efter det att luftkonditioneringen startat

Se [sidan 9](#) "Frånvaroavkänning" för  och .

VAL AV DRIFTLÄGEN

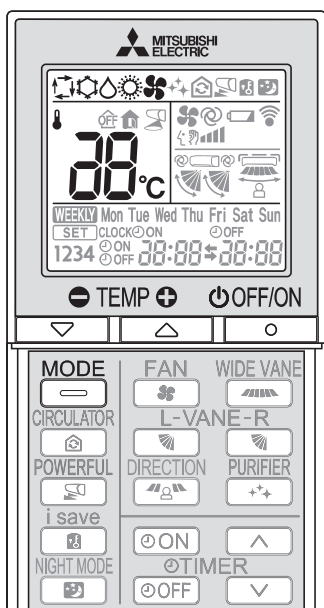

1 Tryck på för att starta enheten.

2 Tryck på för att välja driftläge. Varje tryckning ändrar läge på följande sätt:



3 Tryck på eller för att ställa in temperaturen. Varje tryckning höjer eller sänker temperaturen med 1°C.

Tryck på för att stoppa driften.

AUTO-läge (Automatisk växling)

Enheten väljer driftläget beroende på skillnaden mellan rumstemperaturen och den inställda temperaturen. Under AUTO-läget ändrar enheten läge (COOL↔HEAT) om rumstemperaturen skiljer sig cirka 2 °C från den inställda temperaturen i mer än 15 minuter.

Obs:

Auto-läge rekommenderas inte om inomhusenheten är ansluten till en utomhusenhet av MXZ-typ. När flera inomhusenheter drivs samtidigt, kanske enheten inte kan växla mellan driftlägena COOL och HEAT. I sådana fall går inomhusenheten in i standbyläge (se tabellen för funktionsindikeringslampan).

COOL-läge

Njut av sval luft av önskad temperatur.

Obs:

Använd inte COOL-läget vid mycket låga utomhustemperaturer (lägre än -10°C). Vatten som kondenseras i enheten kan börja droppa och blöta ner eller förstöra möbler m.m.

DRY-läge

Avfukta ditt rum. Eventuellt kyls rummet ner en aning. Temperaturen kan inte ställas in under DRY-läget.

HEAT-läge

Njut av varm luft av önskad temperatur.

FAN-läge

Cirkulerar luften i rummet.

Obs:

Vi rekommenderar att enheten drivs läget FAN för att torka inomhusenhets insida när läget COOL/DRY har använts.

Obs:

Multisystemdrift

Minst två inomhusenheter kan drivas av en utomhusenhet. Om flera inomhusenheter körs samtidigt kan lägena kyla/tork/fläkt och värme inte ställas in samtidigt. När COOL/DRY/FAN är valt på en enhet och HEAT är valt på en annan eller vice versa, går den enhet som sist valts in i standbyläge.

Funktionsindikeringslampa

Funktionsindikeringslampan visar vilken funktion enheten är inställd på.

Visar	Funktion
	Standbyläge (endast vid multisystemdrift)

Tänd Blinkar

FLÄKTHASTIGHET OCH JUSTERING AV LUFTFLÖDETS RIKTNING

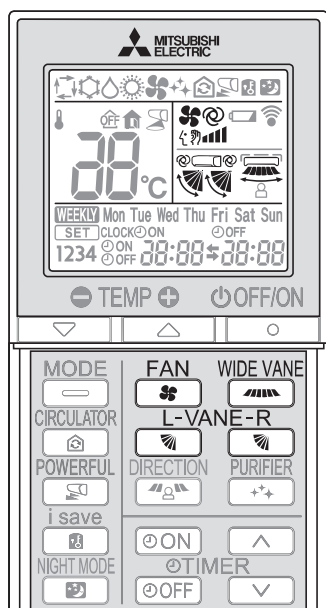

Fläkthastighet

Tryck på för att välja fläkthastighet. Varje tryckning ändrar fläkthastigheten på följande sätt:

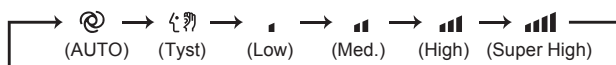

- Två korta pip hörs från inomhusenheten när den ställs på AUTO.
- Använd en högre fläkthastighet för att kyla ned/värma upp rummet snabbare. Vi rekommenderar att fläkthastigheten sänks när rummet är svalt/varmt.
- Använd en lägre fläkthastighet för tystare drift.

Obs:

Multisystemdrift

Luftflödestemperaturen kan vara låg när flera inomhusenheter drivs samtidigt av en utomhusenhet för uppvärmning. I sådana fall rekommenderar vi att du ställer in fläkthastigheten på AUTO.

Vertikal inställning av luftflöde

Tryck på för att välja luftflödesriktning. Varje tryckning ändrar luftflödets riktning på följande sätt:



(AUTO)..... Lamellen är inställd så att luftflödets riktning är som mest effektiv. COOL/DRY/FAN: horisontalt läge. HEAT: läge (4).

(Manuell)..... För effektiv luftkonditionering, välj det övre läget för COOL/DRY och det nedre läget för HEAT. Om det lägre läget väljs när COOL/DRY används, flyttas lamellen automatiskt till uppåtriktat läge (1) efter 0,5 till 1 timme för att förhindra att kondensvatten droppar.

(Svängning)... Lamellen rör sig omväxlande upp och ner.

- Två korta pip hörs från inomhusenheten när den ställs på AUTO.
- Använd alltid fjärrkontrollen när luftflödets riktning ändras. Om de horisontala lamellerna flyttas för hand kanske de inte fungerar som de ska.
- När strömbrytaren slås på återställs de horisontala lamellernas position inom ca en minut och sedan startar driften. Detsamma gäller vid nödfallsdrift med nedkylning.
- Om de horisontala lamellerna ser ut att vara i fel läge, se [sidan 16](#).
- När höger och vänster horisontala lameller är inställda på samma nivå kanske de inte är helt i linje.

Horisontell inställning av luftflöde

Tryck på för att välja luftflödesriktning. Varje tryckning ändrar luftflödets riktning på följande sätt:



SV

LÄGET AIRFLOW CONTROL

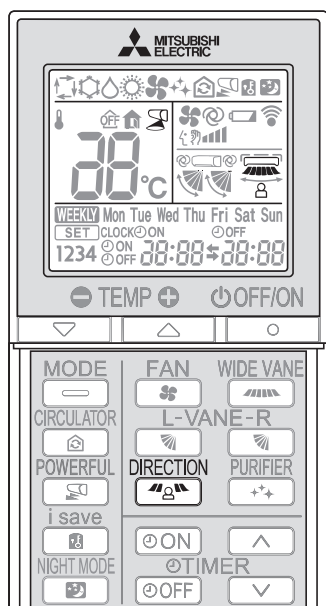

Läget Airflow Control ställer in luftkonditioneringen beroende på var en person befinner sig i rummet med hjälp av i-see-sensorn.

1 Välj läget AIRFLOW CONTROL genom att trycka på **DIRECTION** i läget COOL, DRY, HEAT eller AUTO. Läget är bara tillgängligt när i-see-kontrollläget är aktiverat.

2 Varje tryckning på **DIRECTION** ändrar AIRFLOW CONTROL på följande sätt:

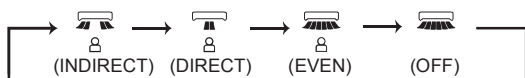

- (INDIRECT)**: Personer i rummet blir mindre påverkade av luftflödet.
- (DIRECT)**: Främst området precis intill personer i rummet kommer att påverkas av luftkonditioneringen.
- (EVEN)**: Enheten lär sig var personer i rummet tillbringar mest tid och jämnar ut temperaturen i det området.

- Horisontell och vertikal riktning på luftflödet väljs automatiskt.
- Läget AIRFLOW CONTROL kanske inte är lika effektivt när det finns mer än ett par personer i ett rum.
- Ställ in luftriktningen manuellt om du känner dig obekvämt med luftriktningen som väljs även i INDIRECT-läget. **Stid. 8**

3 AIRFLOW CONTROL stängs av automatiskt om i-see-kontrollläget avbryts.

- AIRFLOW CONTROL stängs också av om du trycker på VANE- eller WIDE VANE-knappen.

FRÅNVAROAVKÄNNING

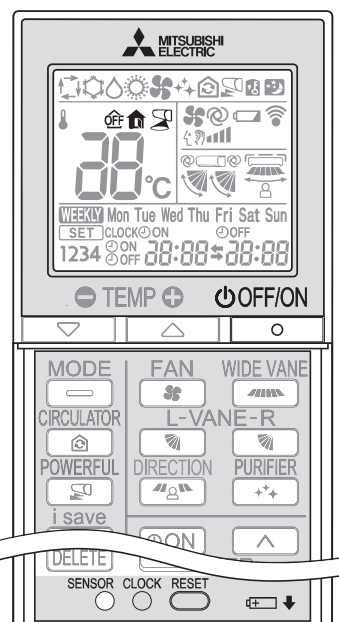

Funktionen ställer automatiskt om enheten till läget "No occupancy energy-saving" eller "No occupancy Auto-OFF" när ingen befinner sig i rummet.

1 Tryck på **SENSOR** tills **ON** visas på fjärrkontrollens bildskärm för att aktivera läget "No occupancy energy-saving".

2 Tryck på **SENSOR** tills **OFF** visas på fjärrkontrollens bildskärm för att aktivera läget "No occupancy Auto-OFF".

3 Tryck på **SENSOR** igen för att avbryta FRÅNVAROAVKÄNNINGEN.

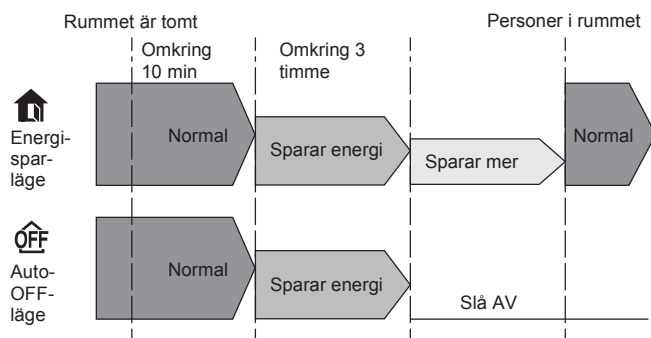
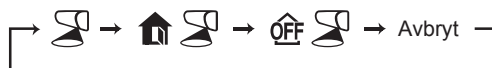

- Även om enheten stängs av på grund av läget "No occupancy Auto-OFF" förblir displayen på fjärrkontrollen aktiv för att visa att enheten används. Tryck **OFF/ON** och sedan **OFF/ON** igen för att fortsätta använda enheten.
- När AV-timern aktiveras har AV-timern prioritet.
- Lägena "No occupancy energy saving" och "No occupancy Auto-OFF" är inte tillgängliga under POWERFUL-drift.
- Enheten kommer inte att stängas av på grund av att ingen registreras i rummet under normalt driftläge även om läget "No occupancy Auto-OFF" är aktiverat.

I-SAVE-DRIFT

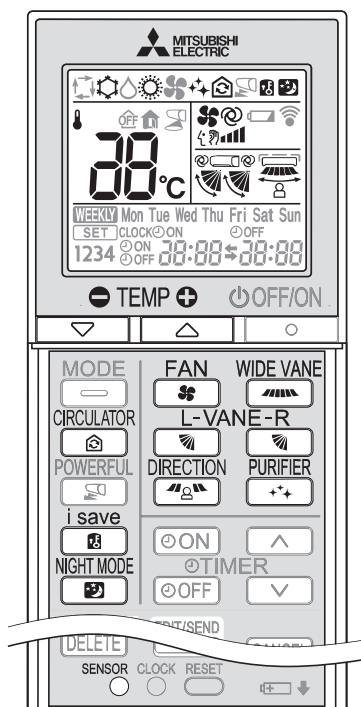

En enkel hämtningsfunktion gör att du kan hämta en föredragen (förinställd) inställning genom att trycka på  knappen en gång. Du kan snabbt gå tillbaka till den föregående inställningen genom att trycka på knappen igen.

1 Välj i-save-läget genom att trycka på  i läget COOL, CIRCULATOR, HEAT eller NIGHT MODE.

2 Ställ in temperatur, fläkthastighet och luftflödesriktning.

- Samma inställning väljs nästa gång när du trycker på .
- Två inställningar kan sparas. (En för COOL/CIRCULATOR och en för HEAT)
- Välj en temperatur, fläkthastighet och luftflödesriktning som passar rummet.

Tryck på  igen när du vill avbryta drift med i-save.

- Du kan även avbryta drift med i-save genom att trycka på MODE- eller POWERFUL-knappen.

Obs:

Exempel på användning:

- Lägenenergiläge
Ställ in temperaturen 2°C till 3°C varmare i läget COOL och kallare i läget HEAT.
Inställningen är lämplig för rum där ingen befinner sig samt när du sover.
- Spara inställningar som används ofta
Du kan spara dina favoritinställningar för lägena COOL, CIRCULATOR, HEAT och NIGHT MODE. Det gör att du kan välja din favoritinställning med en knapptryckning.

DRIFTLÄGE CIRCULATOR

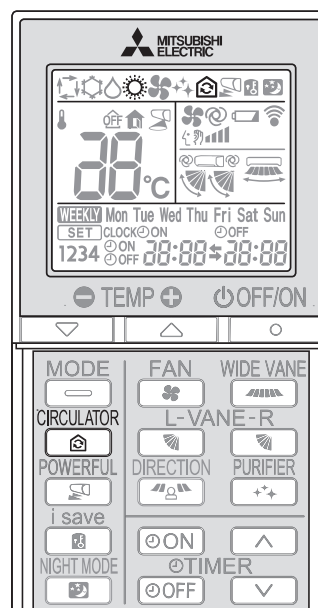

Om inomhustemperaturen når den inställda temperaturen kommer utomhusenheten att stanna och inomhusenheten startar FAN-läget för att cirkulera inomhusluften.

Fläkthastighet och luftflödesriktning kan ställas in enligt dina önskemål. Utomhusenheten startar automatiskt när inomhustemperaturen sjunker under den inställda temperaturen.

1 Tryck på  i läget HEAT **sidan 7** för att aktivera CIRCULATOR-drift.
Enheten växlar till FAN-läge om inomhustemperaturen når den inställda temperaturen.



2 Ställ in fläkthastighet och luftflödesriktning.

- Inställningen av fläkthastighet och luftflödesriktning är samma för lägena HEAT och CIRCULATOR.
- Ventilationen inleds med låg fläkthastighet om fläkthastigheten AUTO väljs.

Tryck på  igen för att avbryta CIRCULATOR-driften.

Obs:

Driftläget CIRCULATOR fungerar inte i följande situationer.

- Läge AUTO (automatisk växling) har valts.
- Avfrostning pågår.
- Inomhusenheten är ansluten till en utomhusenhet av multityp.
Även om mottaget ljud kommer att höras från inomhusenheten och ikonen  visas på fjärrkontrollen när  trycks ned så fungerar inte driftläget CIRCULATOR ihop med multianslutning.
- FAN-läget kan göra att du upplever kallt drag.
Sänk fläkthastigheten eller justera luftflödets riktning för att undvika vinddraget om du tycker att den kalla luften är obehaglig.

DRIFTLÄGE NIGHT MODE

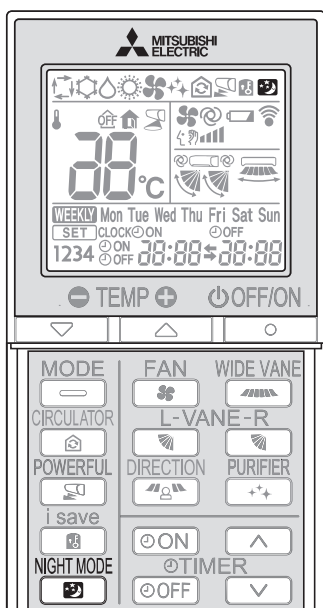

Driftläget NIGHT MODE ändrar ljusstyrkan hos driftindikatorn, inaktiverar pip ljudet och begränsar ljudnivån på utomhusenheten.

Tryck på  under drift för att aktivera driftläget NIGHT MODE.

- Lampan för driftindikering lyser svagare.
- Pip ljudet inaktiveras utom ljudet som uppstår när läget startas eller avslutas.
- Ljudnivån på utomhusenheten kommer att vara lägre än det som anges i SPECIFIKATIONERNA.

Tryck på  igen för att avbryta driftläget NIGHT MODE.

Obs:

- Ljudnivån på utomhusenheten kanske inte förändras efter att enheten startas upp, under skyddsdrift eller beroende på andra driftförutsättningar.
- Fläkthastigheten på inomhusenheten ändras inte.
- Lampan för driftindikering blir svår att se i ett ljust rum.
- Körning i POWERFUL samtidigt som NIGHT mode kommer att höja ljudnivån på utomhusenheten.
- Ljudnivån på utomhusenheten kommer inte att minska vid multisystemdrift.

DRIFTLÄGE AIR PURIFYING

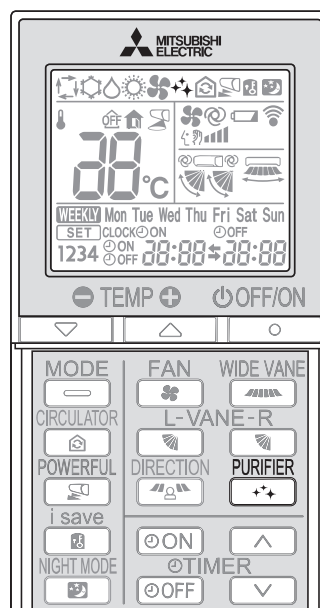

I driftläget AIR PURIFYING renar inomhusenheten luften från luftburna svampar, virus, mögel och allergener.

Tryck på  för att starta AIR PURIFYING.
• AIR PURIFYING-lampan tänds. (Displaydel)

Tryck på  igen för att avbryta AIR PURIFYING.
• AIR PURIFYING-lampan släcks. (Displaydel)

Obs:

- Rör aldrig luftreningsenheten under drift. Även om luftrenaren är designad med säkerhet i åtanke kan det vara farligt att röra vid enheten eftersom den ger ifrån sig högspänningsström.
- Ett "väsande" ljud kan höras medan luften renas. Ljudet uppstår när plasma släpps ut. Detta är inte ett fel.
- Luftreningslampan tänds inte om frontpanelen inte är helt stängd.

ANVÄNDA LÄGET POWERFUL

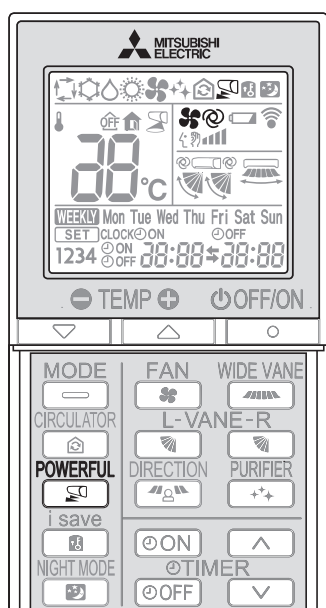

Tryck på  i läget COOL eller HEAT **sidan 7** när du vill aktivera läget POWERFUL.

Fläkt hastighet : Särskild hastighet för läget POWERFUL
Horisontell lamell: Ställ in läge eller läge för nedåtgående luftflöde vid AUTO-inställning

- Temperaturen kan inte ställas in när läget POWERFUL används.

Tryck på  igen när du vill avbryta läget POWERFUL.

- POWERFUL-läget avbryts även automatiskt efter 15 minuter eller när knappen OFF/ON, FAN, CIRCULATOR eller i-save trycks in.

TIMERFUNKTION (ON/OFF TIMER)

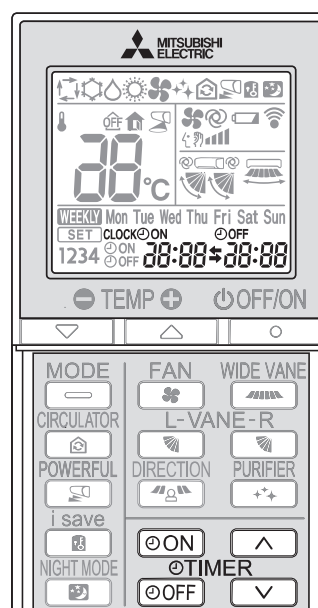



1 Tryck på  eller  under drift för att ställa in timern.



 (ON-timer) : Enheten slås PÅ vid den inställda tidpunkten.

 (OFF-timer) : Enheten stängs AV vid den inställda tidpunkten.

*  eller  blinkar.

* Se till att rätt klockslag och datum har ställts in. **Sid. 5**

2 Tryck på  (framåt) och  (bakåt) för att ställa in timerns tid.

Varje knapptryckning ändrar den inställda tiden 10 minuter framåt/bakåt.
• Ställ in timern när  eller  blinkar.

3 Tryck på  eller  igen för att avbryta timern.

Obs:

- Timern ON och timern OFF kan användas tillsammans. -markeringen anger ordningen för timerfunktionerna.
- Om strömavbrott inträffar när ON/OFF-timern är inställd, se **sidan 18** "Automatisk omstartningsfunktion".

ANVÄNDA VECKOTIMERN

- Maximalt 4 ON- eller OFF-timers kan ställas in för enskilda veckodagar.
- Maximalt 28 ON- och OFF-timers kan ställas in för en vecka.

T. ex.: Enheten drivs på 24°C från uppstigandet fram till att hemmet lämnas och på 27°C från och med hemkomsten fram till sängdags på veckodagar. Enheten drivs på 27°C från sent uppstigande till tidigt sänggäende på veckosluten.

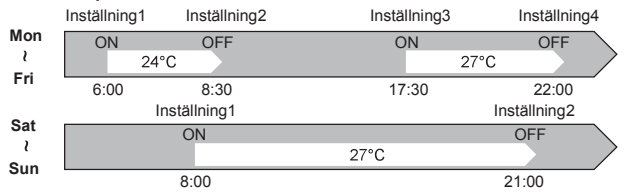

Obs:

Den enkla ON/OFF-timerinställningen är tillgänglig när veckotimern är på. I sådana fall har ON/OFF-timern prioritet över veckotimern och veckotimern aktiveras igen när den enkla ON/OFF-timern stängs av.

SV

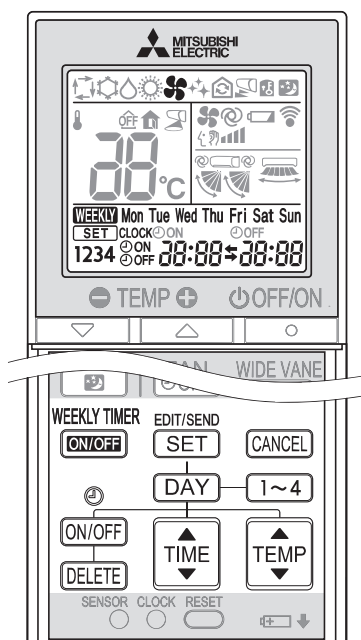

Ställa in veckotimern

* Se till att aktuellt klockslag och dag är korrekt inställda.

1 Tryck på **EDIT/SEND SET** för att aktivera veckotimers inställningsläge.

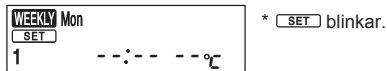

2 Tryck på **DAY** och **1~4** för att välja inställningsdag och nummer.



Tryck på **DAY** för att välja veckodag som ska ställas in.

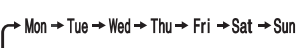

* Alla dagar kan väljas.

Tryck på **1~4** för att välja inställningsnummer.

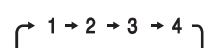

3 Tryck på **ON/OFF**, **TIME** och **TEMP** för att ställa in ON/OFF, tid och temperatur.

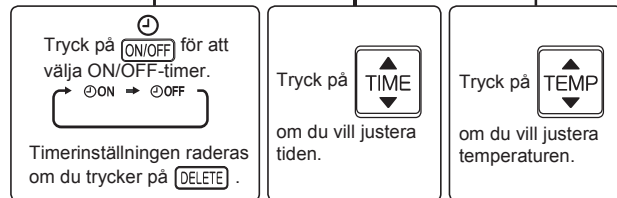

* Håll knappen intryckt om du vill ändra tiden snabbt.

Tryck på **DAY** och **1~4** om du vill fortsätta att ställa in timern för andra dagar och/eller nummer.

4 Tryck på **EDIT/SEND SET** för att avsluta och överföra inställningen för veckotimern.



Obs:

- Tryck på **EDIT/SEND SET** för att överföra veckotimers inställningar till inomhusenheten. Rikta fjärrkontrollen mot inomhusenheten i 3 sekunder.
- Du behöver inte trycka på **EDIT/SEND SET** för varje inställning när du ställer in timern för mer än en veckodag eller mer än ett nummer. Tryck på **EDIT/SEND SET** en gång när alla inställningar är klara. Alla inställningar för veckotimern sparas.
- Tryck på **EDIT/SEND SET** för att aktivera veckotimers inställningsläge och håll **DELETE** intryckt i 5 sekunder när du vill radera alla veckotimerinställningar. Rikta fjärrkontrollen mot inomhusenheten.

5 Tryck på **WEEKLY TIMER ON/OFF** för att slå PÅ veckotimern. (**WEEKLY** tänds.)

* Veckodagen vars timerinställningar har slutförts tänds när veckotimern är PÅ.

Tryck på **WEEKLY TIMER ON/OFF** igen för att stänga AV veckotimern. (**WEEKLY** slocknar.)

Obs:

De sparade inställningarna raderas inte när veckotimern stängs AV.

Kontrollera veckotimers inställning

1 Tryck på **EDIT/SEND SET** för att aktivera veckotimers inställningsläge.

* **[SET]** blinkar.

2 Tryck på **DAY** eller **1~4** när du vill visa inställningen för en viss dag eller ett visst nummer.

Tryck på **CANCEL** för att stänga veckotimers inställningsläge.

Obs:

--:-- --°C visas när du har valt att visa inställningarna för alla veckodagar och en annan inställning inkluderas bland dem.

RENGÖRING

Instruktioner:

- Slå ifrån strömmen eller stäng av strömbrytaren före rengöring.
- Se till att inte röra vid metalldelarna med händerna.
- Använd inte bensen, thinner, polemedel eller insektsmedel.
- Använd bara utspädda, neutrala rengöringsmedel.
- Använd ej skurborste, hård tvättsvamp eller liknande.
- Den horisontella lamellen får ej blöttäckas eller sköljas.
- Använd inte vatten som är varmare än 50°C.
- Utsätt inte delarna för direkt solljus, värme eller eld när de ska torka.
- Rengör fläkten varsamt eftersom den kan spricka eller skadas annars.

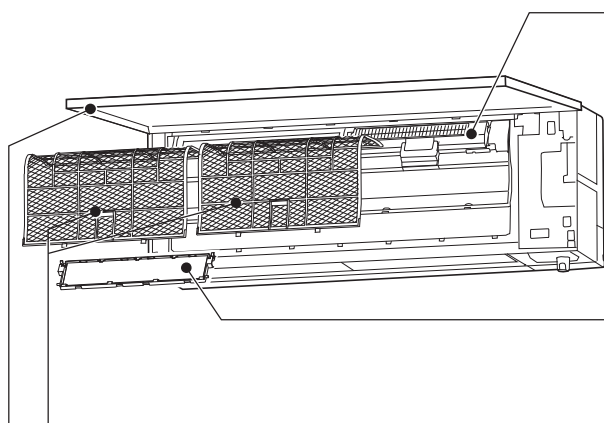

Luftfilter

Rengör varannan vecka

- Ta bort smuts genom att dammsuga eller skölja med vatten.
- Låt torka ordentligt i skugga när det har tvättats med vatten.

Frontpanel

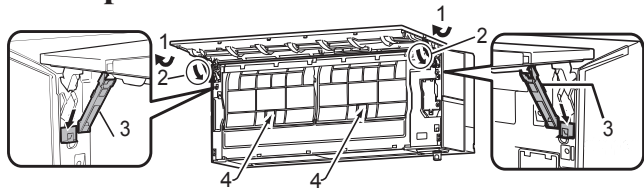

1. Öppna frontpanelen.
Obs: Du kan inte ta bort frontpanelen.
2. Roterastöden i pilriktningen tills de klickar.
3. Sänk frontpanelen sakta och låt den vila i öppet läge på stöden.
4. Nyp tag i fikarna på filtren, lyft dem något uppåt och dra ned mot dig för att ta bort filtren.
5. Stäng frontpanelen ordentligt, och tryck på de ställen som visas av pilarna.
6. Rengör frontpanelen utan att ta loss den från enheten.
 - Torka med en torr, mjuk trasa.
 - Använd den särskilda MJUKA OCH TORRA DUKEN. Artikelnummer **MAC-1001CL-E**
 - Sänk inte ned frontpanelen i vatten.

Luftrenarenhet

Var 3:e månad:

- Avlägsna smuts med en dammsugare.
- När smuts inte kan tas bort med dammsugare:**
 - Blöttäck filtret och dess ram i ljummet vatten och skölj dem sedan.
 - Låt torka ordentligt i skugga efter tvätt.

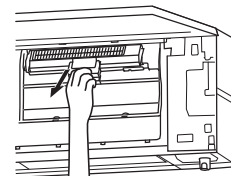

Luftreningsfilter

(Deodorantfilter, svart)

Var 3:e månad:

- Avlägsna smuts med en dammsugare eller lägg det inramade filtret i blöt i ljummet vatten (30-40 °C) i cirka 15 minuter. Skölj ordentligt.
- Låt torka ordentligt i skugga efter tvätt.
- Den luktborttagande funktionen återfås när filtret rengörs.
- När smuts eller lukter inte kan avlägsnas med rengöring:**
 - Byt till ett nytt luftreningsfilter.
 - Artikelnr **MAC-3010FT-E**

och

(Silverjoniserat luftrenarfilter, blått, tillval)

Var 3:e månad:

- Avlägsna smuts med en dammsugare.
- När smuts inte kan tas bort med dammsugare:**
 - Blöttäck filtret och dess ram i ljummet vatten innan de sköljs.
 - Låt torka ordentligt i skugga efter tvätt. Montera luftfiltrets alla tungor.
- Varje år:**
 - Byt till ett nytt luftreningsfilter för bästa prestanda.
 - Artikelnr **MAC-2390FT-E**

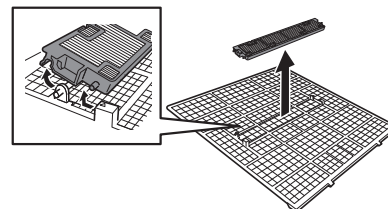

! Viktigt

- **Inomhusenhetens yta repas lätt, därför bör du inte gnugga på den eller slå till den med ett hårt föremål. Hantera frontpanelen försiktigt när den tas bort och sätts tillbaka så att den inte repas.**
- **Använd inte slipande rengöringsmedel, de kan repa inomhusenhetens yta.**
- **Fingeravtryck fastnar lätt på inomhusenhetens yta. Om fingeravtrycken syns kan du försiktigt torka bort dem med en mjuk och torr trasa.**
- **Följ anvisningarna om du använder en duk impregnerad med kemikalier som finns i handeln.**
- **Lämna inte den främre panelen öppen under en längre tid.**

! Viktigt

- **Rengör filtren regelbundet för bästa prestanda och för att reducera strömförbrukningen.**
- **Smutsiga filter orsakar kondensation i luftkonditioneringen som bidrar till att svamp bildas, t.ex. mögelsvamp. Luftfiltren bör därför rengöras varannan vecka.**
- **Rör inte i-see-sensorn.**
- **Av säkerhetsskäl fungerar inte luftrenarenheten på några minuter efter det att driften har startats eller frontpanelen har öppnats/stängts.**
- **Ta inte isär luftrenarenheten.**
- **Ta inte på några andra delar än luftrenarenhetens ram.**

Denna information är baserad på EU-regel Nr 528/2012

MODELLBETECKNING	Behandlad artikel (Namn på delarna)	Aktiva substanser (CAS Nr.)	Egenskap	Bruksanvisning (Säkerhetsinstruktioner)
MAC-2390FT-E	FILTER	Silverzinkzeolit (130328-20-0)	Antibakteriell	<ul style="list-style-type: none">• Använd denna produkt i enlighet med bruksanvisningen och endast för avsedd användning.• Stoppa inte produkten i munnen. Håll barn borta från produkten.

INSTALLATION AV Wi-Fi-GRÄNSSNITT

Detta Wi-Fi-gränssnitt kommunicerar statusinformationen och styr kommandona från MELCloud genom anslutning till en inomhusenhet.

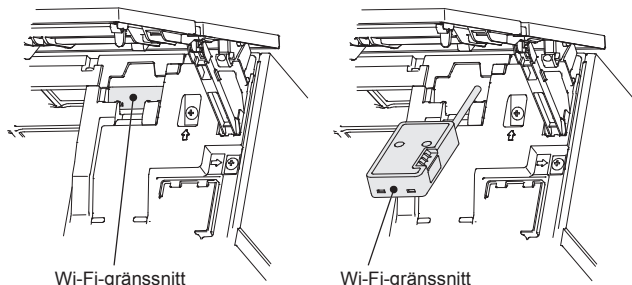

Wi-Fi-gränssnitt

Wi-Fi-gränssnitt

Presentation av Wi-Fi-gränssnittet

Nr.	Objekt	Beskrivning
1	MODE (LÄGES)-växel	Den väljer lägen.
2	RESET (ÅTERSTÄLL)-växel	Den återställer systemet och ALLA inställningar.
3	ERR (FEL)-LED (Orange)	Den visar statusen för nätverksfel.
4	NET (NÄT)-LED (Grön)	Den visar statusen för nätverket.
5	MODE (LÄGES)-LED (Orange)	Den visar statusen för åtkomstpunktläget.
6	UNIT (ENHETS)-LED (Grön)	Den visar statusen för inomhusenheten.

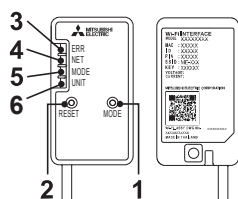

(1) MODE (LÄGES)-växel

- MODE (LÄGES)-växeln används för att välja lägen i konfigurationer.

(2) RESET (ÅTERSTÄLL)-växel

- Håll ner RESET (ÅTERSTÄLL)-växeln i 2 sekunder för att starta om systemet.
- Håll ner RESET (ÅTERSTÄLL)-växeln i 14 sekunder för att återställa Wi-Fi-gränssnittet till fabriksinställningen.

När Wi-Fi-gränssnittet återställs till fabriksinställningen förloras ALL konfigurationsinformation. Vidtag denna åtgärd med stor försiktighet.

1 Öppna frontpanelen och ta bort Wi-Fi-gränssnittet. **Sid. 14** (Frontpanel)

2 Anslut Wi-Fi-gränssnittet till routern. Ta hjälp av **INSTÄLLNINGSMANUAL** och **SETUP QUICK REFERENCE GUIDE (INSTÄLLNINGSGUIDE MED SNABBREFERENS)** som medföljer enheten.

Gå till webbplatsen nedan för att läsa **INSTÄLLNINGSMANUALEN**.

<http://www.melcloud.com/Support>

3 När inställningen är slutförd sätter du tillbaka Wi-Fi-gränssnittet och stänger frontpanelen. **Sid. 14** (Frontpanel)

4 För användarhandbok för MELCloud, gå till webbplatsen nedan.

<http://www.melcloud.com/Support>

Obs:

- Kontrollera att routern har stöd för WPA2-AES-inställningen för kryptering innan du börjar installera Wi-Fi-gränssnittet.
- Slut användaren skall läsa och godkänna villkoren för Wi-Fi-tjänsten innan Wi-Fi-gränssnittet börjar användas.
- För att slutföra anslutningen av detta Wi-Fi-gränssnitt till Wi-Fi-tjänsten kan routern behövas.
- Detta Wi-Fi-gränssnitt påbörjar inte överföring av några användningsdata från systemet förrän slut användaren registrerar och godkänner villkoren för Wi-Fi-tjänsten.
- Detta Wi-Fi-gränssnitt får inte installeras eller anslutas till något Mitsubishi Electric-system som är ämnat att förse någon applikation med nödvändig uppvärmning eller kylning.
- Skriv ner informationen om inställningen för Wi-Fi-gränssnittet på den sista sidan i den här manualen när du konfigurerar Wi-Fi-gränssnittet.
- Vid flytt eller avyttring återställer du Wi-Fi-gränssnittet till fabriksinställningarna.

Mitsubishi Electrics Wi-Fi-gränssnitt är utformat för kommunikation med Mitsubishi Electrics MELCloud Wi-Fi-tjänst. Tredje parts Wi-Fi-gränssnitt kan inte anslutas till MELCloud. Mitsubishi Electric är ej ansvarigt för (i) någon underprestanda för något system eller någon produkt; (ii) något system- eller produktfel; eller (iii) förlust eller skada på något system eller produkt som orsakas av eller uppkommer vid anslutning till och/eller användning av något Wi-Fi-gränssnitt från tredje part eller någon Wi-Fi-tjänst från tredje part med Mitsubishi Electric-utrustning.

För den senaste informationen om MELCloud från Mitsubishi Electric Corporation, gå in på www.melcloud.com.

NÄR DU TROR ATT DET HAR UPPSTÅTT PROBLEM

Om dessa punkter har kontrollerats och problemet trots detta kvarstår – använd inte enheten och kontakta återförsäljaren.

Symptom	Förklaring och kontrollpunkter
Inomhusenhet	
Enheten går inte igång.	<ul style="list-style-type: none"> • Är huvudströmbrytaren påslagen? • Är nätsladdens kontakt ansluten? • Har ON-timern ställts in? Sid. 12
Den horisontella lamellen rör sig ej.	<ul style="list-style-type: none"> • Har de horisontella och vertikala lamellerna monterats korrekt? • Är fläktskyddet deformerat? • När strömbrytaren slås på återställs de horisontala lamellernas position inom ca en minut. De horisontala lamellerna fungerar sedan som vanligt när återställningen är klar. Detsamma gäller vid nödfallsdrift med nedkylning.
Enheten kan inte användas under cirka 3 minuter efter en återstart.	• Detta skyddar enheten enligt instruktioner från mikroprocessorn. Vänta.
Imma strömmar ut genom inomhusenhetens utsläpp.	• Den kalla luften från enheten kylar snabbt ner fukten i rumsluften så att det bildas imma.
Rörelsen av den HORIZONTELLA LAMELLEN upphör under en kort stund för att sedan starta igen.	• Detta är normalt för den HORIZONTELLA LAMELLEN svängningsrörelse.
Den undre horisontala lamellen rör sig inte när SVÄNGNING är valt i läget COOL/DRY/FAN.	• Det är normalt att den undre horisontala lamellen inte rör sig när SVÄNGNING är valt i läget COOL/DRY/FAN.
Luftflödets riktning ändras under drift. Den horisontella lamellens riktning kan ej justeras via fjärrkontrollen.	<ul style="list-style-type: none"> • När enheten används i läget COOL eller DRY och luften blåser nedåt i 0,5 till 1 timme, ställs luftflödets riktning automatiskt in på uppåtriktat läge för att förhindra att vattnet kondenseras och droppar. • Om luftströmmens temperatur är för låg vid uppvärmning eller om avfrostning utförs, ställs den horisontala lamellen automatiskt i horisontellt läge.
Driften stoppas under cirka 10 minuter under uppvärmningen.	• Utomhusenheten är i avfrostningsläge. Detta tar högst 10 minuter, vänta så länge. (När yttertemperaturen är för låg och luftfuktigheten är för hög, kan frost bildas.)
Enheten startar av sig själv när huvudströmbrytaren slås på trots att den inte tagit emot signaler från fjärrkontrollen.	• Dessa modeller är försedda med en automatisk omstartningsfunktion. När huvudströmbrytaren stängs av utan att enheten först har stängts av med hjälp av fjärrkontrollen, och därefter sätts på igen, kommer enheten automatiskt att starta i samma läge som den var inställd i med fjärrkontrollen innan luftkonditioneringen stängdes av med huvudströmbrytaren. Se "Automatisk omstartningsfunktion". Sid. 18
De två horisontala lamellerna nuddar varandra. De horisontala lamellerna är i fel läge. De horisontala lamellerna återgår inte till rätt "stängt läge".	<p>Gör något av följande:</p> <ul style="list-style-type: none"> • Slå av och på strömbrytaren. Kontrollera att de horisontala lamellerna flyttas till rätt "stängt läge". • Starta och stoppa nödfallsdrift med nedkylning och kontrollera att de horisontala lamellerna flyttas till rätt "stängt läge".
I läget COOL/DRY stannar utomhusenheten och sedan börjar inomhusenheten gå på låg hastighet när rumstemperaturen när den inställda temperaturen.	• Om rumstemperaturen skiljer sig från den inställda temperaturen börjar inomhusfläkten drivas i enlighet med fjärrkontrollens inställningar.
Inomhusenheten missfärgas över tiden.	• Även om plasten gulnar på grund av påverkan av vissa faktorer som ultraviolett ljus och temperatur, så har detta ingen effekt på produktens funktioner.
Lampan för driftindikering lyser svagt. Enheten piper inte.	• Är driftläget NIGHT MODE aktiverat?
Multisystem	
Inomhusenheten som inte är i drift blir varm, och ett ljud som påminner om rinnande vatten hörs från enheten.	• En mindre mängd köldmedium fortsätter att strömma in i inomhusenheten trots att denna inte är i drift.
Om värmeläget väljs startar inte driften med det samma.	• Om enheten startas medan avfrostning av utomhusenheten pågår tar det ett par minuter (max. 10 minuter) att blåsa ut varm luft.
Utomhusenhet	
Fläkten i utomhusenheten roterar ej även om kompressorn är igång. Även om fläkten roterar, så stannar den efter en kort stund.	• Om utomhustemperaturen är låg under kylning, kan fläkten vara i drift emellanåt för att upprätthålla tillräcklig kylkapacitet.
Vatten läcker från utomhusenheten.	<ul style="list-style-type: none"> • När luftkonditioneringen drivs i läget COOL (KYLA) eller DRY (TORKA), kyls rörledningen och dess anslutningar ned vilket gör att vattnet kondenseras. • I läget uppvärmning, droppar det vatten som kondenseras på värmväxlaren. • I läget uppvärmning, gör avfrostning att vatten som frusit till is på utomhusanläggningen smälter och börjar droppa.
Vit rök strömmar ut från utomhusenheten.	• I läget uppvärmning, ser den ånga som bildas vid avfrostning ut som vit rök.

Symptom	Förklaring och kontrollpunkter
Fjärrkontroll	
Fjärrkontrollens display är släckt eller diffus. Inomhusenheten reagerar inte på signal från fjärrkontrollen.	<ul style="list-style-type: none"> • Är batterierna slut? Sid. 5 • Är batteriernas polaritet (+, -) korrekt? Sid. 5 • Är någon av knapparna på fjärrkontrollen eller på någon annan elektrisk utrustning intryckt?
Det går inte att ändra driftläge.	• Inaktivera DRIFTLÅSET.
Kyler eller värmer inte	
Rummet kan inte kylas ner/värmas upp tillräckligt mycket.	<ul style="list-style-type: none"> • Är temperaturinställningen korrekt? Sid. 7 • Är fläktnställningen lämplig? Ändra fläkthastigheten till High eller Super High. Sid. 8 • Är filtren rena? Sid. 14 • Är fläkten och värmväxlaren i inomhusenheten rena? Sid. 14 • Finns det något som blockerar luftintaget eller luftutblåset på inom- eller utomhusenheten? • Är några dörrar eller fönster öppna? • Det kan ta en viss tid att nå den inställda temperaturen eller så kan den inte uppnås beroende på rummets storlek, omgivningstemperaturen och liknande orsaker. • Är driftläget NIGHT MODE aktiverat?
Rummet kan inte kylas ner tillräckligt mycket.	<ul style="list-style-type: none"> • Om en ventilationsfläkt eller gasspis används i rummet, ökas kylbelastningen, vilket resulterar i en otillräcklig kyleffekt. • Om utomhustemperaturen är hög, kanske kyleffekten inte är tillräcklig.
Rummet kan inte värmas upp tillräckligt mycket.	• Om utomhustemperaturen är låg, kanske värmeeffekten inte är tillräcklig.
Luft blåser inte tillräckligt snabbt vid uppvärmning.	• Vänta medan enheten förbereder utblåsning av varmluft.
Luftflöde	
Luften från inomhusenheten luktar konstigt.	<ul style="list-style-type: none"> • Är filtren rena? Sid. 14 • Är fläkten och värmväxlaren i inomhusenheten rena? Sid. 14 • Enheten kan suga in odörer som sitter i väggar, mattor, möbler, tyg osv., och blåsa ut denna dåliga lukt med utblåsluften.
Ljud	
Knakande ljud hörs.	• Ljudet uppkommer vid expansion/sammandragning av frontpanelen m.m., på grund av temperaturförändringar.
"Gurglande" ljud hörs.	• Detta ljud kan höras när utomhusluft absorberas från dräneringsslangen vilket gör att vatten i dräneringsslangen sprutar ut vid påslag av huven eller ventilationsfläkten. Detta ljud kan även höras om utomhusluft blåser in i dräneringsslangen vid kraftiga vindar.
Ett mekaniskt ljud hörs från inomhusenheten.	• Det är det ljud som uppstår vid omkoppling (på sättning/avstängning) av fläkten eller kompressorn.
Ljudet av rinnande vatten hörs.	• Detta är ljudet av köldmedium eller kondensvatten som strömmar i enheten.
Ett väsande ljud hörs ibland.	• Detta ljud uppkommer när det köldmedium som strömmar i enheten byter riktning.
Timer	
Veckotimern fungerar inte enligt inställningarna.	<ul style="list-style-type: none"> • Är ON/OFF-timern inställd? Sid. 12 • Överför inställningsinformationen för veckotimern till inomhusenheten igen. En lång ljudsignal hörs från inomhusenheten när informationen har tagits emot. 3 korta ljudsignaler hörs om information inte kan tas emot. Kontrollera att informationen har tagits emot. Sid. 13 • Inomhusenhetens inbyggda klocka anger fel tid om ett strömväbrott inträffar och strömmen bryts. Det kan göra att veckotimern inte fungerar som den ska. Se till att fjärrkontrollen placeras på en plats där signalen kan tas emot av inomhusenheten. Sid. 5
Enheten startas/stoppas av sig själv.	• Är veckotimern inställd? Sid. 13
Wi-Fi-gränssnitt	
Om det uppstår ett fel medan du skapar en anslutning eller när den är i drift	Se INSTÄLLNINGSMANUALEN. Gå till webbplatsen nedan för att läsa INSTÄLLNINGSMANUALEN. http://www.melcloud.com/Support

SV

NÄR DU TROR ATT DET HAR UPPSTÅTT PROBLEM

Använd ej luftkonditioneringen, och kontakta din återförsäljare i följande fall:

- När vatten läcker eller droppar från inomhusenheten.
- När indikatorlampan för drift blinkar.
- Om säkringen ofta löser ut.
- Signalen från fjärrkontrollen tas inte emot i ett rum där det finns ett elektroniskt lysrör av ON/OFF-typ (fluorescerande lampa/lysrör av invertertyp osv.).
- Luftkonditioneringen kan vid drift störa radio- och TV-mottagningen. En signalförstärkare kan komma att behövas för den utrustning som störs.
- När onormala ljud hörs.
- När det uppstår ett köldmedelsläckage.

NÖDDRIFT

När fjärrkontrollen inte kan användas...

Nödfallsdriften aktiveras när du trycker på nöddriftsknappen (E.O. SW) på inomhusenheten.

Varje gång E.O. SW trycks in ändras driften på följande sätt:



Obs:

- Provkörning utförs under de första 30 minuterna vid drift. Temperaturregleringen fungerar inte, och fläkthastigheten är inställd på hög.
- Fläkthastigheten stiger gradvis för att blåsa ut varm luft vid nödfallsdrift med uppvärmning.
- Vid nödfallsdrift med nedkylning återställs de horisontala lamellernas position inom ca en minut och sedan startar driften.

NÄR LUFTKONDITIONERINGEN INTE SKA ANVÄNDAS UNDER LÄNGRE TID

1 Använd COOL-läget inställt på den högsta temperaturen eller FAN-läget i 3 till 4 timmar. **Sid. 7**

- Detta torkar upp enhetens insida.
- Fukt i luftkonditioneringen kan skapa gynnsamma förhållanden för svampbildning, t.ex. mögelsvamp.

2 Tryck på  för att stoppa driften.

3 Stäng av huvudströmbrytaren och/eller dra ur nätsladden ur vägguttaget.

4 Ta ur alla batterier i fjärrkontrollen.

När luftkonditioneringen används på nytt:

1 Rengör luftfiltret. **Sid. 14**

2 Kontrollera att luftintag och luftutblås på inom- och utomhusenheterna inte är blockerade.

3 Kontrollera att jordanslutningen är utförd på korrekt sätt.

4 Läs "FÖRBEREDELSE FÖRE ANVÄNDNING" och följ instruktionerna. **Sid. 5**

AUTOMATISK OMSTARTNINGSFUNKTION

Om ett strömavbrott inträffar eller nätströmmen stängs av under drift, startar den "automatiska omstartningsfunktionen" automatiskt enheten i samma läge som hade ställts in med fjärrkontrollen innan nätströmmen bröts. Om timern är inställd, upphävs timerinställningen, och enheten kommer att sättas igång när strömmen slås på.

Om du inte vill använda denna funktion, bör du kontakta en servicerepresentant eftersom enhetens inställning måste ändras.

INSTALLATIONSPLATS OCH ELARBETE

Installationsplats

Undvik att installera luftkonditioneringen på följande platser.

- På platser med mycket maskinljud.
- Saltbemängda omgivningar som t.ex. havsstränder.
- Där sulfidgas bildas, som t.ex. vid heta källor, avlopp, spillvatten.
- Där olja kan stänka eller oljig rök finns i luften (t.ex. i kök eller fabriker, där plastens egenskaper kan förändras eller skadas).
- Där det finns högfrekvensutrustning eller trådlös utrustning.
- Där luften från utomhusenhetens luftutblås är blockerad.
- Där driftljudet eller luft från utomhusenheten stör grannhusen.
- En monteringshöjd på mellan 1,8 m och 2,3 m rekommenderas för inomhusenheten. Konsultera din återförsäljare och detta inte är möjligt.
- Använd inte luftkonditioneringen under invändig byggnation och ytbehandling eller medan du vaxar golvet. Ventilera rummet väl efter att sådant arbete utförts innan du använder luftkonditioneringen. Annars kan flyktiga beståndsdelar fastna inuti luftkonditioneringsenheten, vilket resulterar i vattenläckage eller spridning av kondensvatten.
- Använd inte Wi-Fi-gränssnittet nära elektrisk medicinsk utrustning eller personer som har någon medicinsk apparat, som t.ex. en pacemaker eller en ICD (implanterbar defibrillator). Det kan resultera i en olycka pga. funktionsstörningar i den medicinska utrustningen eller apparaten.
- Denna utrustning skall installeras och användas med ett minsta avstånd på 20 cm mellan enheten och användaren eller andra i närheten.
- Använd inte Wi-Fi-gränssnittet nära andra trådlösa enheter, mikrovågsugnar, bärbara telefoner, eller telefexmaskiner. Det kan orsaka funktionsstörningar.
- Inomhusenheten måste installeras i rum med golvutrymme som är större än det angivna minimivärdet. Rådfråga din återförsäljare.

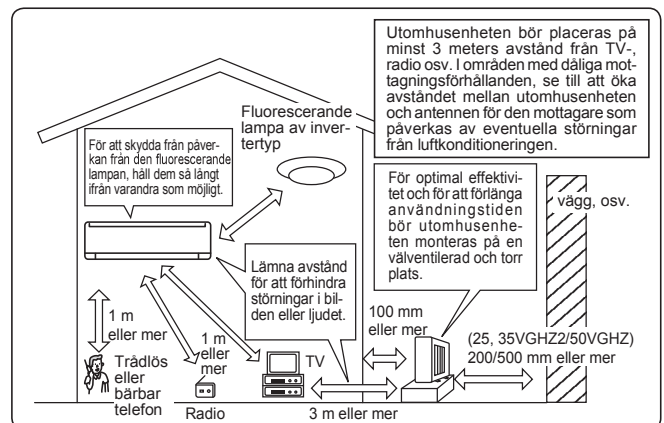

Elarbeten

- Tillse att luftkonditioneringen har en egen strömförsörjningskrets.
- Var noga med att inte överskrida huvudströmbrytarens/säkringens kapacitet.

Om du har några frågor – välkommen att kontakta återförsäljaren.

SPECIFIKATIONER

Modell	Inomhus		MSZ-LN18VG2		MSZ-LN25VG2				MSZ-LN35VG2		MSZ-LN50VG2			
	Utomhus		-		MUZ-LN25VG2		MUZ-LN25VGHZ2		MUZ-LN35VG(HZ)2		MUZ-LN50VG2		MUZ-LN50VGHZ	
Funktion			Kyla	Värme	Kyla	Värme	Kyla	Värme	Kyla	Värme	Kyla	Värme	Kyla	Värme
Strömförsörjning			~ /N, 230 V, 50 Hz											
Effekt	kW		-	-	2,5	3,2	2,5	3,2	3,5	4,0	5,0	6,0	5,0	6,0
Ingång	kW		-	-	0,485	0,60	0,485	0,60	0,82	0,82	1,38	1,48	1,38	1,48
Vikt	Inomhus	kg	14,5 (W) 15,5 (V, R, B)											
	Utomhus	kg	-	-	33	34	34	34	40	55				
Mängd köldmedium (R32)	kg		-	-	0,80	0,85	0,85	0,85	1,25	1,45				
IP-kod	Inomhus		IP 20											
	Utomhus		-	-	IP 24									
Tillåtet övertryck drifttryck	LP ps	MPa	2,77											
	HP ps	MPa	4,17											
Ljudnivå (SPL)	Inomhus (Super High/High/Med./Low/Tyst)	dB(A)	42/36/29/23/19	45/38/29/24/19	42/36/29/23/19	45/38/29/24/19	42/36/29/23/19	45/38/29/24/19	43/36/29/24/19	45/38/29/24/19	46/39/35/31/27	47/39/34/29/25	46/39/35/31/27	47/39/34/29/25
	Utomhus	dB(A)	-	-	46	49	46	49	49	50	51	54	51	54

SV

Specifikation för multianslutning inomhus FÖRORDNING (EU) 2016/2281

Modell	Inomhus			MSZ-LN18VG2 (W/V/R/B)	MSZ-LN25VG2 (W/V/R/B)	MSZ-LN35VG2 (W/V/R/B)	
	Effekt	Kyla	Kännbar	kW	1,74	2,42	3,15
Latent			kW	0,06	0,08	0,35	
Värme		kW	2,00	2,90	4,00		
Ingång	kW			0,029	0,029	0,029	
Ljudnivå (Ljudeffektnivå)	Super High/High/Med./Low/Tyst			dB(A)	58-52-45-39-35	58-52-45-39-35	58-51-44-39-34

Garanterat arbetsområde

	Inomhus	Utomhus	
		MUZ-LN25/35VGHZ2	MUZ-LN50VGHZ
Kyla	Övre gräns	32°C DB 23°C WB	46°C DB —
	Undre gräns	21°C DB 15°C WB	-10°C DB —
Värme	Övre gräns	27°C DB —	24°C DB 18°C WB
	Undre gräns	20°C DB —	-25°C DB -26°C WB

DB: Torr lampa
WB: Våt lampa

Obs:

- Märkdata
Kylning — Inomhus: 27 °C DB, 19 °C WB
Utomhus: 35 °C DB
Uppvärmning — Inomhus: 20 °C DB
Utomhus: 7 °C DB, 6 °C WB
- Det finns inga specifikationer för en enkel LN18-enhet. Dessa inomhusmodeller är enbart avsedda för användning i luftkonditionerings-system med flera enheter.
Kontakta en återförsäljare och/eller läs i katalogen angående specifikationerna för multisystem.

Wi-Fi-gränssnitt

Modell	MAC-567IFB-E
Ingående spänning	DC 12,7 V (från inomhusenhet)
Effektförbrukning	MAX. 2 W
Storlek HxBxD (mm)	79×44×18,5
Vikt (g)	60 (inklusive kabel)
Effektnivå för sändare (MAX.)	17,5 dBm @IEEE 802.11b
RF-kanal	1 kanal - 13 kanaler (2 412 - 2 472 MHz)
Radioprotokoll	IEEE 802.11b/g/n (20)
Kryptering	AES
Autentisering	WPA2-PSK
Programvaruver	XX.00

För Försäkrans om överensstämmelse, gå till webbplatsen nedan.
<http://www.melcloud.com/Support>

Wi-Fi interface setting information

Indoor unit model name	
Indoor unit serial number	
Outdoor unit model name	
Outdoor unit serial number	
Wi-Fi interface MAC address (MAC)	
Wi-Fi interface serial number (ID)	
Wi-Fi interface PIN (PIN)	
Wi-Fi interface SSID (SSID)	
Wi-Fi interface KEY (KEY)	
System commissioning date	
Wi-Fi interface installation date	

MEMO

.....

.....

.....

.....

.....

.....

.....

.....

.....

.....

.....

.....

.....

.....

.....

.....

.....

.....

.....

Installer contact details

Name	
Telephone number	

Name of Importer:

Mitsubishi Electric Europe B.V.
Capronilaan 46, 1119 NS, Schiphol Rijk, The Netherlands

French Branch
25, Boulevard des Bouvets, 92741 Nanterre Cedex, France

German Branch
Mitsubishi-Electric-Platz 1, 40882 Ratingen, Germany

Belgian Branch
Autobaan 2, 8210 Loppem, Belgium

Irish Branch
Westgate Business Park, Ballymount, Dublin 24, Ireland

Italian Branch
Centro Direzionale Colleoni, Palazzo Sirio-Ingresso 1
Viale Colleoni 7, 20864 Agrate Brianza (MB), Italy

Norwegian Branch
Gneisveien 2D, 1914 Ytre Enebakk, Norway

Portuguese Branch
Avda. do Forte, 10, 2799-514, Carnaxide, Lisbon, Portugal

Spanish Branch
Carretera de Rubi 76-80 - Apdo. 420 08173 Sant Cugat del Valles (Barcelona), Spain

Scandinavian Branch
Hammarbacken 14, P.O. Box 750 SE-19127, Sollentuna, Sweden

UK Branch
Travellers Lane, Hatfield, Herts., AL10 8XB, England, U.K.

Polish Branch
Krakowska 50, PL-32-083 Balice, Poland

MITSUBISHI ELECTRIC TURKEY ELEKTRİK ÜRÜNLERİ A.Ş
Şerifali Mah. Kale Sok. No:41 34775 Ümraniye, İstanbul/Turkey

EC DECLARATION OF CONFORMITY
EG-KONFORMITÄTSEKTLÄRUNG
DÉCLARATION DE CONFORMITÉ CE
EG-CONFORMITEITSVERKLARING
DECLARACIÓN DE CONFORMIDAD CE
DICHIARAZIONE DI CONFORMITÀ CE
ΔΗΛΩΣΗ ΠΙΣΤΟΤΗΤΑΣ ΕΚ
DECLARAÇÃO DE CONFORMIDADE CE
EU-OVERENSSTEMMELSESERKLÆRING

EG-DEKLARATION OM ÖVERENSSTÄMMELSE
EC UYGUNLUK BEYANI
ΕΣ ΔΕΚΛΑΡΑΪΑ ΖΑ ΣΨΟΤΒΕΤΣΒΙΕ
DEKLARACJA ZGODNOŚCI WE
CE-ERKLÆRING OM SAMSVAR
EY-VAATIMUSTENMUKAISUUSVAKUUTUS
ES PROHLÁŠENÍ O SHODĚ
VYHLÁSENIE O ZHODE ES
EK MEGFELELŐSÉGI NYILATKOZAT

IZJAVA O SKLADNOSTI ES
DECLARAȚIE DE CONFORMITATE CE
EU VASTAVUSDEKLARAATIOON
EK ATBILSTĪBAS DEKLARĀCIJA
EB ATITIKTIKES DEKLARACIJA
EC IZJAVA O SUKLADNOSTI
EZ IZJAVA O USAGLAŠENOSTI
ДЕКЛАРАЦИЯ СООТВЕТСТВИЯ НОРМАМ ЕС
ДЕКЛАРАЦІЯ ВІДПОВІДНОСТІ НОРМАМ ЄС

MITSUBISHI ELECTRIC CONSUMER PRODUCTS (THAILAND) CO., LTD
AMATA NAKORN INDUSTRIAL ESTATE 700/406 MOO 7, TAMBON DON HUA ROH, AMPHUR MUANG, CHONBURI 20000, THAILAND

hereby declares under its sole responsibility that the air conditioners and heat pumps described below for use in residential, commercial and light-industrial environments:
erklärt hiermit auf seine alleinige Verantwortung, dass die Klimaanlage und Wärmepumpen für das häusliche, kommerzielle und leicht-industrielle Umfeld wie unten beschrieben:
déclare par la présente et sous sa propre responsabilité que les climatiseurs et les pompes à chaleur décrits ci-dessous, destinés à un usage dans des environnements résidentiels, commerciaux et d'industrie légère :

verklaart hierbij onder eigen verantwoordelijkheid dat de voor residentiële, commerciële en licht-industriële omgevingen bestemde airconditioners en warmtepompen zoals onderstaand beschreven:

por la presente declara bajo su única responsabilidad que los acondicionadores de aire y bombas de calor descritas a continuación para su uso en entornos residenciales, comerciales y de industria ligera:
conferma con la presente, sotto la sua esclusiva responsabilità, che i condizionatori d'aria e le pompe di calore descritti di seguito e destinati all'utilizzo in ambienti residenziali, commerciali e semi-industriali:

με το παρόν πιστοποιεί με αποκλειστική της ευθύνη ότι οι τα κλιματιστικά και οι αντλίες θέρμανσης που περιγράφονται παρακάτω για χρήση σε οικιακό, επαγγελματικό και ελαφριάς βιομηχανίας περιβάλλοντα:

através da presente declara sob sua única responsabilidade que os aparelhos de ar condicionado e bombas de calor abaixo descritos para uso residencial, comercial e de indústria ligeira:

erklærer hermed under eneansvar, at de herunder beskriver airconditionanlæg og varmepumper til brug i privat boligbyggeri, erhvervsområder og inden for let industri:

intyggar härmed att luftkonditioneringarna och värmepumparna som beskrivs nedan för användning i bostäder, kommersiella miljöer och lätta industriella miljöer:

izjavlja pod izključno lastno odgovornostjo, da so spodaj navedene klimatske naprave in toplotne črpalke, namenjene uporabi v stanovanjskih, komercialnih in lahkoindustrijskih okoljih:

декларира на своя собствена отговорност, че климатичите и термopомпите, описани по-долу, за употреба в жилищни, търговски и леки промишлени условия:

niniejszym oświadczam na swoją wyłączną odpowiedzialność, że klimatyzatory i pompy ciepła opisane poniżej, są przeznaczone do zastosowań w środowisku mieszkalnym, handlowym i lekku uprzemysłowionym:

erklærer et fullstendig ansvar for undernevnte klimaanlegg og varmepumper ved bruk i boliger, samt kommersielle og lettindustrielle miljøer:

vakuuttaa täten yksinomaisella vastuullaan, että jäljempänä kuvutat asuinrakennuksiin, pientaloisuuskäyttöön ja kaupalliseen käyttöön tarkoitettuihin ilmastointilaitteisiin ja lämpöpumpuihin:

timto na vlastní odpovědnost prohlašuje, že níže popsané klimatizační jednotky a tepelná čerpadla pro použití v obytných prostředích, komerčních prostředích a prostředích lehkého průmyslu:

tytmo na svoju výlučnú zodpovednosť vyhlasuje, že nasledovné klimatizačné jednotky a tepelné čerpadlá určené na používanie v obytných a obchodných priestoroch a v prostredí ľahkého priemyslu:

alulírott kizárólagos felelősségére nyilatkozik, hogy az alábbi lakossági, kereskedelmi és kisipari környezetben való használatra szánt klímaberendezések és hőszivattyúk:

izjavlja pod izključno lastno odgovornostjo, da so spodaj navedene klimatske naprave in toplotne črpalke, namenjene uporabi v stanovanjskih, komercialnih in lahkoindustrijskih okoljih:

declară, prin prezenta, pe proprie răspundere, faptul că aparatele de climatizare și pompele de căldură descrise mai jos și destinate utilizării în medii rezidențiale, comerciale și din industria ușoară:

kinnitab käesolevaga oma ainuvastutusele, et allpool toodud kliimaseadmed ja soojuspumbad on mõeldud kasutamiseks elu-, äri- ja kergtööstuskeskkondades:

ar šo, vienpersoniski uzņemoties atbildību, paziņo, ka tālāk aprakstītie gaisa kondicionētāji un siltumsūkņi ir paredzēti lietošanai dzīvojamajās, komercdarbības un vieglās rūpniecības telpās.

šiuo vien tik savo atsakomybe pareiškia, kad toliau apibūdinti oro kondicionieriai ir šilumos siurbiai skirti naudoti gyvenamosiose, komercinėse ir lengvosios pramonės aplinkose:

ovime izjavljuje pod izključivom odgovornostjo, da su klimatizacijski uređaji i toplinske dizalice opisane u nastavku namijenjeni za upotrebu u stambenim i poslovnim okruženjima te okruženjima lake industrije:

ovim izjavljuje na svoju isključivu odgovornost da su klima-uređaji i toplotne pumpe opisane u daljem tekstu za upotrebu u stambenim, komercijalnim okruženjima i okruženjima sa lakom industrijom:

настоящим заявляет и берет на себя исключительную ответственность за то, что кондиционеры и тепловые насосы, описанные ниже и предназначенные для эксплуатации в жилых помещениях, торговых залах и на предприятиях легкой промышленности:

цим заявляе, беруци на себе повну відповідальність за це, що кондиціонери й теплові насоси, описані нижче й призначені для використання в житлових приміщеннях, торговельних залах і на підприємствах легкої промисловості:

торговельних залах і на підприємствах легкої промисловості:

Uuomautus: Sarjanumero on merkitty laitteen arvokilpeen.

Poznámka: Příslušné sériové číslo se nachází na štítku produktu.

Poznámka: Výrobné číslo sa nachádza na typovom štítku výrobku.

Megjegyzés: A sorozatszám a termék adattábláján található.

Opomba: serijska številka je zapisana na tipski ploščici enote.

Notă: Numărul de serie este specificat pe plăcuța indicatoare a produsului.

Märkus: Seerianumber asub toote andmesiltil.

Piezīme: Sērijas numurs ir norādīts uz ierīces datu plāksnītes.

Pastaba: Serijos numeris nurodytas gaminių vardinųjų duomenų lentelėje.

Napomena: serijski broj nalazi se na natpisnoj pločici proizvođača.

Napomena: Serijski broj nalazi se na nazivnoj pločici proizvođača.

Примечание: серийный номер указан на паспортной табличке изделия.

Примітка: Серійний номер вказано на паспортній таблиці виробу.

Примечание: серийный номер указан на паспортной табличке изделия.

Примітка: Серійний номер вказано на паспортній таблиці виробу.

Directives Richtlijnen Directives Richtlijnen Directivas
Direttive Οδηγίες Directivas Dyrektywy Dyrektywy Dyrektywy Dyrektywy
Direktiver Direktiv Direktiver Direktiv Direktiv

2014/53/EU: Radio Equipment Directive
2006/42/EC: Machinery Directive
2011/65/EU, (EU) 2015/863 and (EU) 2017/2102: RoHS Directive

Issued: 2 May, 2019
THAILAND Akira HIDAKA
Manager, Quality Assurance Department

MITSUBISHI ELECTRIC CORPORATION

HEAD OFFICE: TOKYO BUILDING, 2-7-3, MARUNOUCHI, CHIYODA-KU, TOKYO 100-8310, JAPAN