



tecnoclima

AZN-sarja



Vesilämmitteiset kiertoilmalaitteet

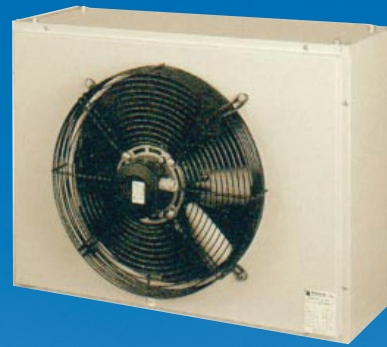

Teollisuustilojen, varastojen, autopaikoitustilojen, urheiluhallien, markettien ja muiden suurten tilojen lämmitykseen. AZN-sarja soveltuu myös kuivaushuoneisiin.

Tecnoclima S.p.A on 1973 perustettu ilmapuhalluslaitteita valmistava yritys Italiassa. Tehdas valmistaa 36.000 m²:n tuotantotiloissaan laajaa mallistoa ilman lämmittämiseen ja jäähdyttämiseen suunniteltuja laitteita. Laadun varmistamiseksi tehtaalla on ISO 9002 sertifiointi.

Tecnocliman tuotekehitystyön tuloksena syntyi uusi AZN-sarja, vesilämmitteiset kiertoilmalaitteet. Ne edustavat lämmityksiköiden ehdotonta kärkeä niin suunnittelultaan kuin ominaisuuksiltaan.

Erittäin laajaan mallistoon kuuluvat lämmitysteholtaan ja ilmamääriltään erilaiset laitteet kattavat kaikki tarpeet ja vaatimukset. Saatavilla runsaasti lisävarusteita.

Säädettävän puhallintehon ansiosta lämmitysilmän leviämistä tilaan voidaan tehostaa.

Tecnoclima kiertoilmalaitteita voidaan käyttää monipuolisesti, sillä sekä puhaltimen tehoa että puhallussuuntaa voidaan säätää.

Tecnoclima AZN-sarja on suunnite

SEINÄASENNUS

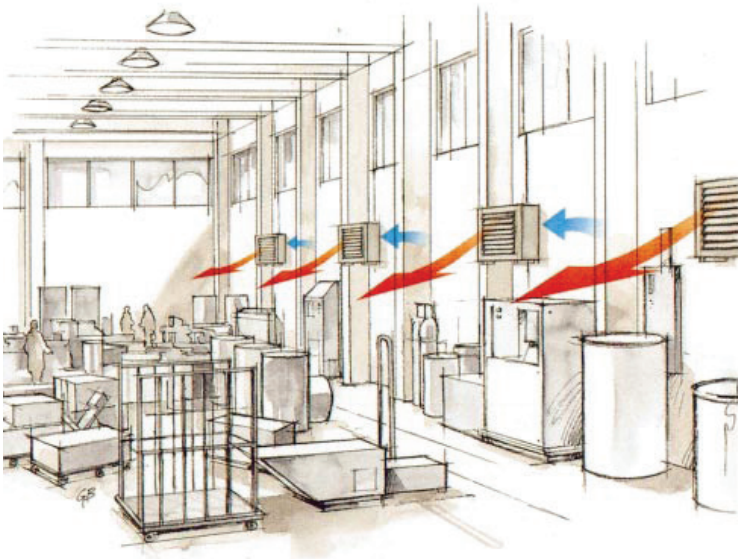

Lisävarustelista

Ohjausyksikkö, jossa 3-asentoinen puhallinnopeussäädin, kolmivaihemallit.

Kolmeasentoinen puhallinnopeudensäädin, kolmivaihemallit.

Neljäasentoinen puhallinnopeudensäädin, yksivaihemallit.

Seinäkiinnitysraudat, laitteen ylä- tai alapuolikiinnitys.

Pystysäleikkö, mahdollistaa ilmaviran suuntamisen vaakasäleikön alle asennettuna myös vaakasuuntaan, jolloin ilmavirta leviää parhaalla mahdollisella tavalla.

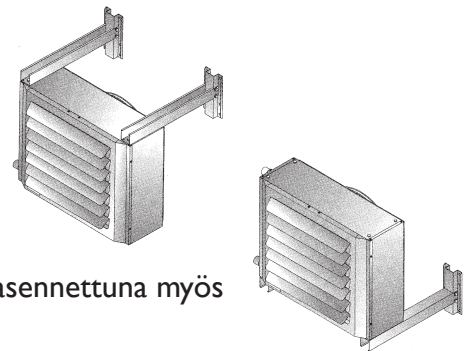

Itu suurten tilojen lämmitykseen.

Äänenpaineen mittaaminen vapaassa tilassa

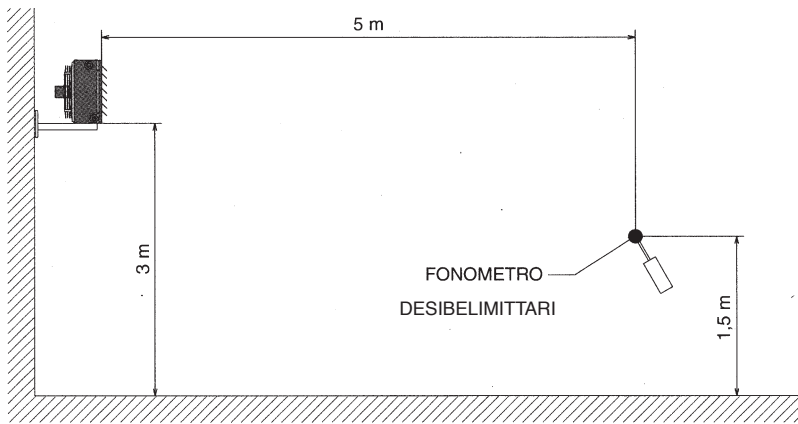

Vertailukohtat
Pölynimuri 3 metrin
päässä
70 dB (A)



Asuminen kaupungissa
50 dB (A)



Hiljainen puhe 3 metrin
päässä
35 dB (A)

MALLI	Äänenpaine dB(A)		
	Nopeus	Nopeus, keski	Nopeus, min.
AZN 13	50	47	41
AZN 23	51	47	45
AZN 33	52	50	43
AZN 43	53	49	43
AZN 53	53	49	43
AZN 63	53	49	47
AZN 73	52	-	46
AZN 83	54	-	49

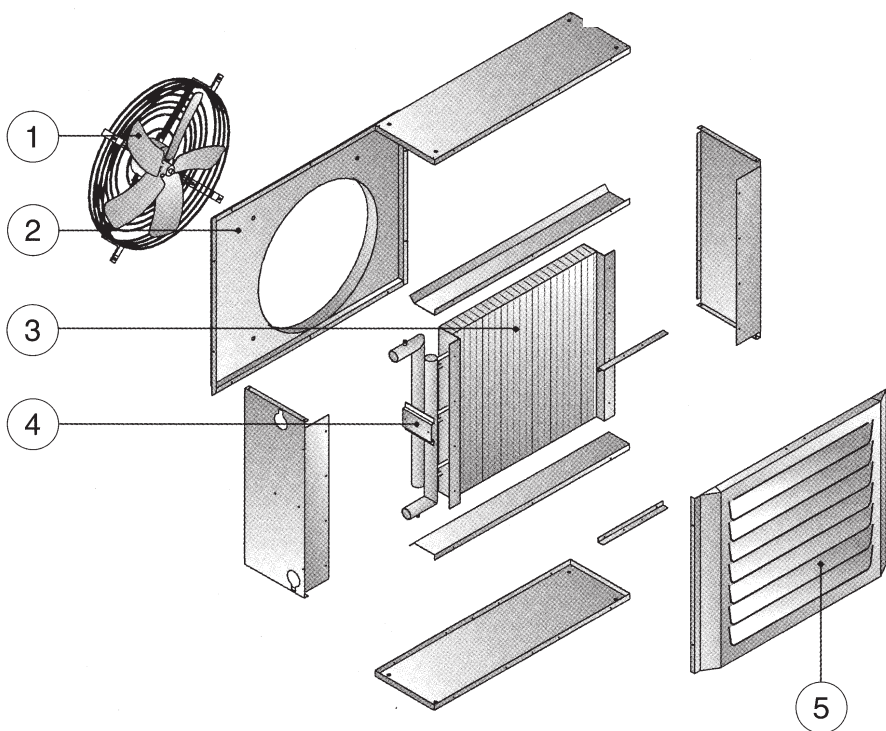

1. Puhallin, mukana suojaverkko
2. Puhaltimen imuaukollinen paneeli
3. Lämmönsiirto-osa, koostuu kupari-putkista ja alumiinilamelleista
4. Lämmönsiirto-osan tulo- ja paluuveden putket, joissa ilmaus- ja tyhjennysruuvit
5. Irrotettava vaakasäleikkö

Kotelo on maalattua peltiä.

Scanoffice Oy on vuonna 1984 perustettu Pohjois-Euroopan suurin lämpöpumppujen ja ilmastointilaitteiden maahan-tuonti- ja tukkuliike. Scanoffice toimii kiinteässä yhteistyössä satojen jälleenmyyjien kanssa Suomen, Ruotsin, Norjan ja Tanskan markkinoilla. Vuonna 2011 yhtiön liikevaihto oli n. 34 miljoonaa euroa ja yhtiön luottoluokitus on jo vuosia ollut AAA. Yhtiön palveluksessa toimii 32 henkilöä.

Scanoffice Oy:n liiketoiminnan kulmakivi on tinkimätön laatu.

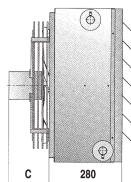
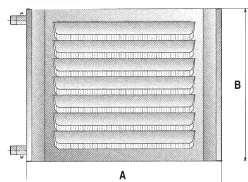
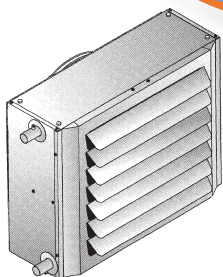

MALLI	AZN 13	AZN 23	AZN 33	AZN 43	AZN 53	AZN 63	AZN 73	AZN 83
Lämpöteho ¹⁾ (kW)	14,7	20,3	24,3	31,1	36,5	44,7	53,6	74,8
Puhaltimen pyörimisnopeus (r/min) suuri-keski-min	1400-900-700						900-700	
Puhaltimien lukumäärä	1	1	1	1	1	1	1	2
Ilmavirta, min (m ³ /h)	850	1550	1450	1350	1850	2200	4250	6100
Ilmavirta, max (m ³ /h)	1550	2300	2500	3400	3900	4900	6200	7700
Heittopituus, max ²⁾ m	17	19	25	25	24	26	37	32
Lähtevän ilman lämpötila (max. puhallinnop.) °C	42,8	40,8	42,9	41,8	42,3	41,6	40,2	43,4
Vesipuolen painehäviö kPa	9	9	8	9	6	8	5	4
Veden määrä l/h	648	894	1068	1368	1603	1964	2353	3286
Verkkoliitäntä V/v/Hz	230, 1/50	230, 1/50	230, 1/50	230, 1/50	230, 1/50	230, 1/50	400, 3/50	400, 3/50
Omakäyttöteho W	73	105	110	130	160	200	245	260
Melutaso max ³⁾ dB (A)	50	51	52	53	53	53	52	54
Melutaso min ³⁾ dB (A)	41	45	43	43	43	47	46	49
Lisävarusteet								
Seinäkiinnitysraudat	x	x	x	x	x	x	x	x
Pystysäleikkö	x	x	x	x	x	x	x	x
4-asent. puhall. nop. sääd. 1-vaihe laitteille	x	x	x	x	x	x		
3-asent. puhall. nop. sääd. 3-vaihe laitteille							x	x
Ohjausyksikkö, jossa 3-asent. puh. nop. sääd. 3-vaihe laitteille							x	x

- 1) Seuraavissa olosuhteissa: veden lämpötila 80/60°C, ilman lämpötila 15°C, suhteellinen kosteus 50%, ilmanpaine 1013 mbar, puhaltimen maksiminopeus
2) Etäisyys laitteesta, jossa ilmavirtaus on 0,2 m/s
3) Seuraavissa olosuhteissa: laite asennettu seinälle kolmen metrin etäisyydelle maasta, puhaltimen maksimi- ja miniminopeus, mitattuna vapaassa tilassa

MALLI	AZN 13	AZN 23	AZN 33	AZN 43	AZN 53	AZN 63	AZN 73	AZN 83
A (mm)	555	605	655	705	755	805	855	1205
B (mm)	390	440	490	540	590	640	690	690
C (mm)	90	116	116	122	122	122	172	162
Vesiliitännät (tuumia)	1"						1 1/4"	
Paino (kg)	15	18	21	24	28	32	43	63

Maahantuojat:

SCANOFFICE

ilman muuta

Juvanmalmintie 11
02970 Espoo
Puh. (09) 290 2240
www.scanoffice.fi

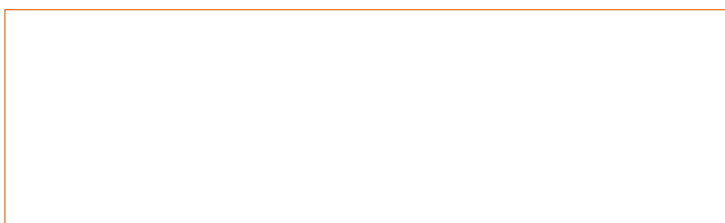

Oikeus muutoksiin pidätetään

